



Elektronische meubelsluitsystemen:
Hettlock RFID



Voordelen en toepassingsgebieden: Hettlock RFID	2–3
Eenvoudig integreren, veelvoudig gebruiken: Hettlock RFID	4–5
Toepassingsvoorbeelden	6–17
Hettlock RFID: sterke sluittechnologieën voor meubels en gebouwen	18–19
Veilig, comfortabel en altijd bij de hand: Hettlock bediening via de mobiele telefoon	20
Individueel en snel: afgifte sluitautorisaties via de app	21
Ontelbare mogelijkheden: de veelzijdigheid van Hettlock RFID	22–23
Assortimentsoverzicht Hettlock RFID	24–25
Bestelpagina's	26–59
Planningsmaten	60–64

Voordelen en toepassingsgebieden: Hettlock RFID

Via RFID, Bluetooth of smartphone

Met Hettlock RFID opent en sluit u eenvoudig en onzichtbaar deuren, kleppen, laden en schuifdeuren. Dat gaat d.m.v. een RFID-kaart, transponder of via de smartphone.

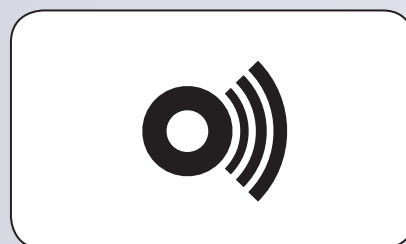

De voordelen:

- ▶ Eenvoudig met kaart, pc of smartphone programmeren
- ▶ Met de gratis KleverKey app programmeren en beheren
- ▶ Elk gebruik wordt geregistreerd
- ▶ Eenvoudig en snel beheer van het gebruik
- ▶ Toepasbaar in meubels en in de techniek van gebouwen
- ▶ Keuze: eenvoudige tot hoogste veiligheidsniveau, bijv. met kopieerbeveiligingstechnologie
- ▶ Naderhand te plaatsen in bestaande objecten
- ▶ Voordelige gegevensdragers
- ▶ Vervangt de mechanische sleutel

Toepassingsgebieden

- ▶ Ziekenhuizen
- ▶ Vitrinekasten in winkels
- ▶ Kantoormeubelen in grote bedrijven
- ▶ Postbussen voor de pakketdienst
- ▶ Lockers in sportscholen, universiteiten en scholen
- ▶ Kluisjes in winkelcentra
- ▶ Transportboxen met vertrouwelijke inhoud
- ▶ Sleutelkasten
- ▶ Medicijnkasten
- ▶ Kasten in apotheken
- ▶ Particuliere brievenbussen
- ▶ Kluisjes in hotels
- ▶ Skidepots in wintersportplaatsen
- ▶ Vele toepassingsmogelijkheden op kantoor en in het home office



Eenvoudig integreren, veelvoudig gebruiken: Hettlock RFID

RFID heeft zijn nut in veel toepassingsgebieden bewezen, zoals

- ▶ bij de toegangscontrole aan deuren, toegangspoortjes en slagbomen
- ▶ bij betalingssystemen in de horeca, in sportscholen enz.
- ▶ bij de werktijdregistratie

Hettlock RFID-sloten kunnen bij al deze toepassingsgebieden probleemloos geïntegreerd en met andere systemen gecombineerd worden. Voordeel: u heeft dan nog maar één kaart of één transponder nodig voor alle toepassingen.



Kantine
Betalingssysteem



**Zwembad,
sportschool etc.**
Een kaart voor alle
gebieden, bijv. als
toegangscontrole en
betalingssysteem



Bedrijfspannen
Toegangscontrole
bij deuren en
poorten, parkeren



**Hettlock
RFID**

Meubel sloten

Skidepot
Toegangscontrole,
toegangspoortje



Dokterspraktijk
Toegangsautorisatie
voor het gebouw,
afzonderlijke ruimtes,
medicijnkasten
etc.



**Meer toepassings-
mogelijkheden:**
Tijdregistratie, parkeren,
hotelkamer, automaten





1 Spreekkamer

Hier mag maar één persoon de kasten en laden openen: de dokter zelf. Met Hettlock RFID zorgt u voor veiligheid en comfort: alle sloten worden met slechts één kaart of transponder geopend.

2 Laboratorium

Dankzij Hettlock RFID kunnen medicijnen, monsters en laboratoriumapparaten achter beveiligde deuren worden opgesloten en de toegangsrechten individueel aan bepaalde medewerkers worden verstrekt.

3 Ziekenhuiskamer

Het meeste comfort en de beste bescherming voor patiënten: met slechts één persoonlijke kaart kunnen patiënten de kast op hun kamer afsluiten, in de kiosk en kantine betalen en toegang krijgen tot bevoegde bereiken. Allemaal eenvoudig en veilig met Hettlock RFID.



Hettlock RFID in veel situaties

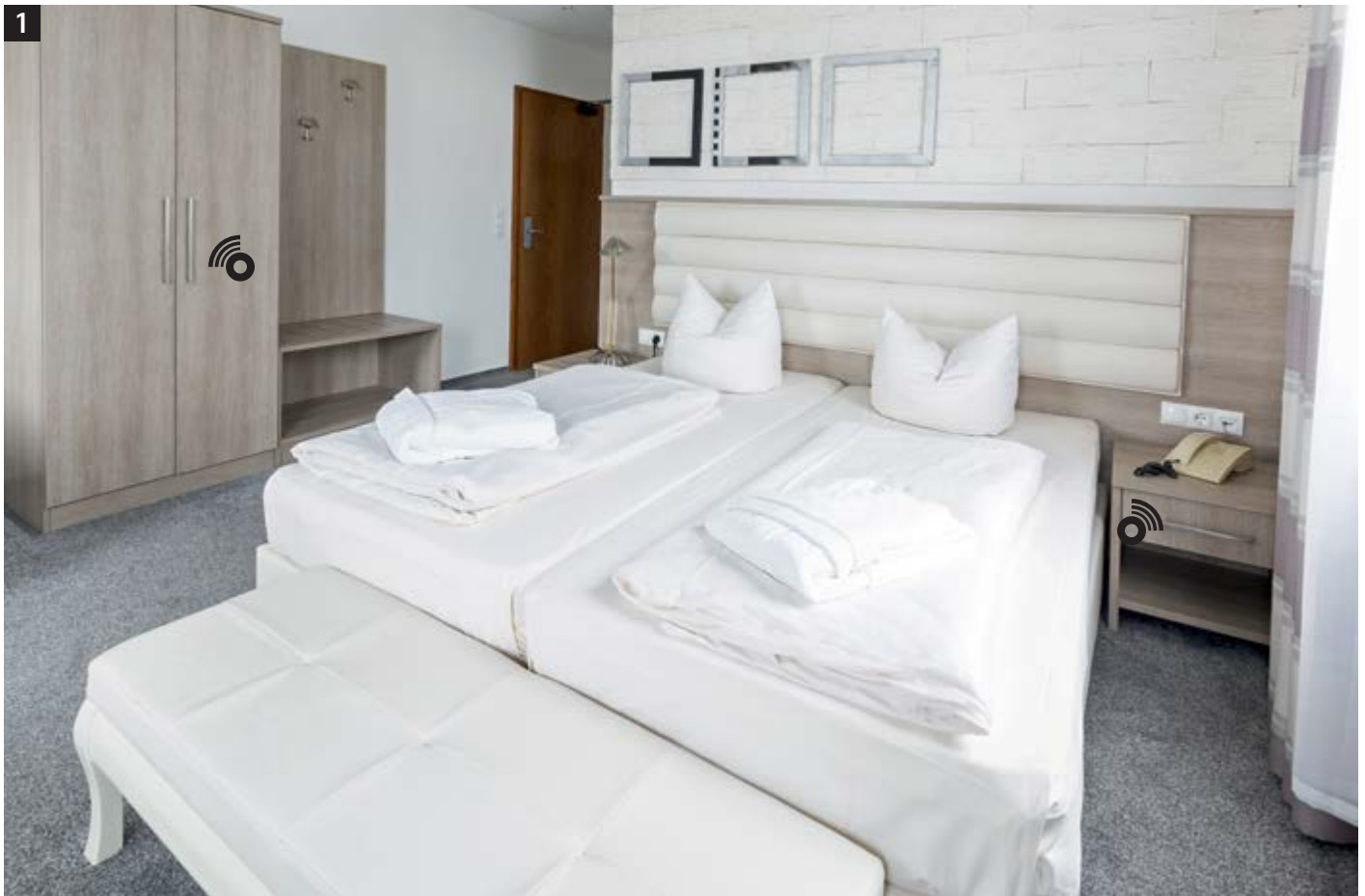

- 1 Hotel**
Het is voor hotelgasten bijzonder aangenaam, wanneer ze de gehele service van het hotel met slechts één gebruikerskaart kunnen gebruiken: toegang tot parkeerterrein en hotel, toegang tot de kamer en de wellness-afdeling, identificatie in het hotelrestaurant, aan de bar en nog veel meer.
- 2 Kinderveiligheid**
Alcohol, medicijnen en chemische stoffen mogen niet in handen van kinderen vallen. Met Hettlock RFID-sloten voorkomt u dat .
- 3 Postbussen**
De postbode heeft via RFID met slechts één transponder toegang tot alle postbussen – de klant met zijn transponder slechts tot zijn eigen postbus.



4 Skidepot

Om de liften te kunnen gebruiken is een skipas onmisbaar. Hiermee heeft men tevens toegang tot het skidepot, wanneer daar Hettlock RFID-sloten zijn ingebouwd.

5 Apotheek

Medicijnen mogen alleen toegankelijk zijn voor een bepaalde groep mensen. Met Hettlock RFID kunnen toegangsautorisaties geheel individueel worden vastgelegd.

Hettlock RFID op de sportschool

1 Omkleedcabines

Geen vervelende sleutel meer! De locker op de sportschool kan zonder aan te raken geopend en gesloten worden met Hettlock RFID-transponders.

2 Receptie

Met Hettlock RFID-transponders – bijv. in het handige betaalpasformaat – kan de totale klantenadministratie worden afgehandeld: ledenbeheer, toegangsautorisaties, identificatie aan de bar, betalen aan het einde van het bezoek. Dat functioneert allemaal met dezelfde transponder als de klant voor zijn locker gebruikt.

3 Bistro/café

De Hettlock RFID-slots zijn compatibel met de meeste andere systemen. Zo kunnen bezoekers met hun klantenkaart eten en drinken betalen of toegang krijgen tot bepaalde gebieden.



2



3



Hettlock RFID in veel situaties

1 Universiteit/bibliotheek

Lockers, vitrinekasten, archiefkasten, materiaalladen enz. kunnen met Hettlock RFID worden beschermd tegen onbevoegden.

2 School

Ook kinderen moeten leren hoe zij hun spullen kunnen beschermen tegen diefstal. De locker op school biedt ruimte aan niet benodigde schoolspullen en persoonlijke dingen. En is dankzij RFID zeer simpel te bedienen.

3 Transportbox met vertrouwelijke inhoud

De Hettlock RFID-sloten zorgen er op betrouwbare wijze voor dat de transportbox niet door onbevoegden wordt geopend.

4 Winkel

Hettlock RFID-sloten beschermen waardevolle producten in kasten, laden en vitrinekasten tegen onbevoegden. Bij de productpresentatie zijn geen vervelende sleutels meer nodig – dankzij de contactloze sluittechniek.

5 Huishouding

Ook bij particuliere toepassingen maakt Hettlock RFID een einde aan de sleutelchaos. Met een enkele transponder kunnen bijv. brievenbus, dossierkast, thuisapotheek en kluis comfortabel worden geopend en gesloten.

6 Zwembaden

Hettlock RFID-sloten maken zelfs een bezoek aan het zwembad aangenamer. Want een klantenarmband is al voldoende om de locker en de sauna te gebruiken of genuttigde hapjes en drankjes af te rekenen.

7 Winkelcentra

De mogelijkheid om zware tassen, jassen enz. in te sluiten, behoort in veel winkelcentra tot de service voor de klanten. De bediening van de kluisjes wordt met de Hettlock RFID-techniek aanzienlijk comfortabeler.



Shutterstock Jens Goepfert





1 Office

Het is hier belangrijk, dat sommige laden en deuren, resp. sloten slechts door één persoon kunnen worden geopend. Andere delen mogen voor het gehele team toegankelijk zijn. Met Hettlock RFID kunt u heel eenvoudig individuele sluitautorisaties vastleggen.



2 Home office

Vertrouwelijke dossiers, belangrijke documenten, waardevolle productmonsters – die kunnen dankzij Hettlock RFID comfortabel worden beschermd. Voor laden en schuifdeuren, kleppen, draai- en vouwdeuren.



Hettlock RFID in werkomgevingen

Groot kantoor

Het elektronische meubelslot Hettlock RFID opent kastdeuren en schuifladen als bij toverslag, is veilig, eenvoudig te bedienen en compact. De huidige generatie RFID gaat op het gebied van veiligheid en design zelfs nog enkele stappen verder: openbreken is nagenoeg onmogelijk, het is voorzien van een geïntegreerd alarm en kan zelfs in glazen vitrines onzichtbaar gemonteerd worden.



1
Inbouw achter draaideuren



2
Inbouw in schuifladen



3
Geschikt voor schuifdeuren



4
RFID-kaart opent draaideuren



5
Optimaal geschikt voor glazen vitrinekasten



6
Toetsenbordslot met RFID-technologie



7
RFID-slot met Bluetooth leesbereik max. 10 m



8
RFID-slot NFC leesbereik max. 20 mm

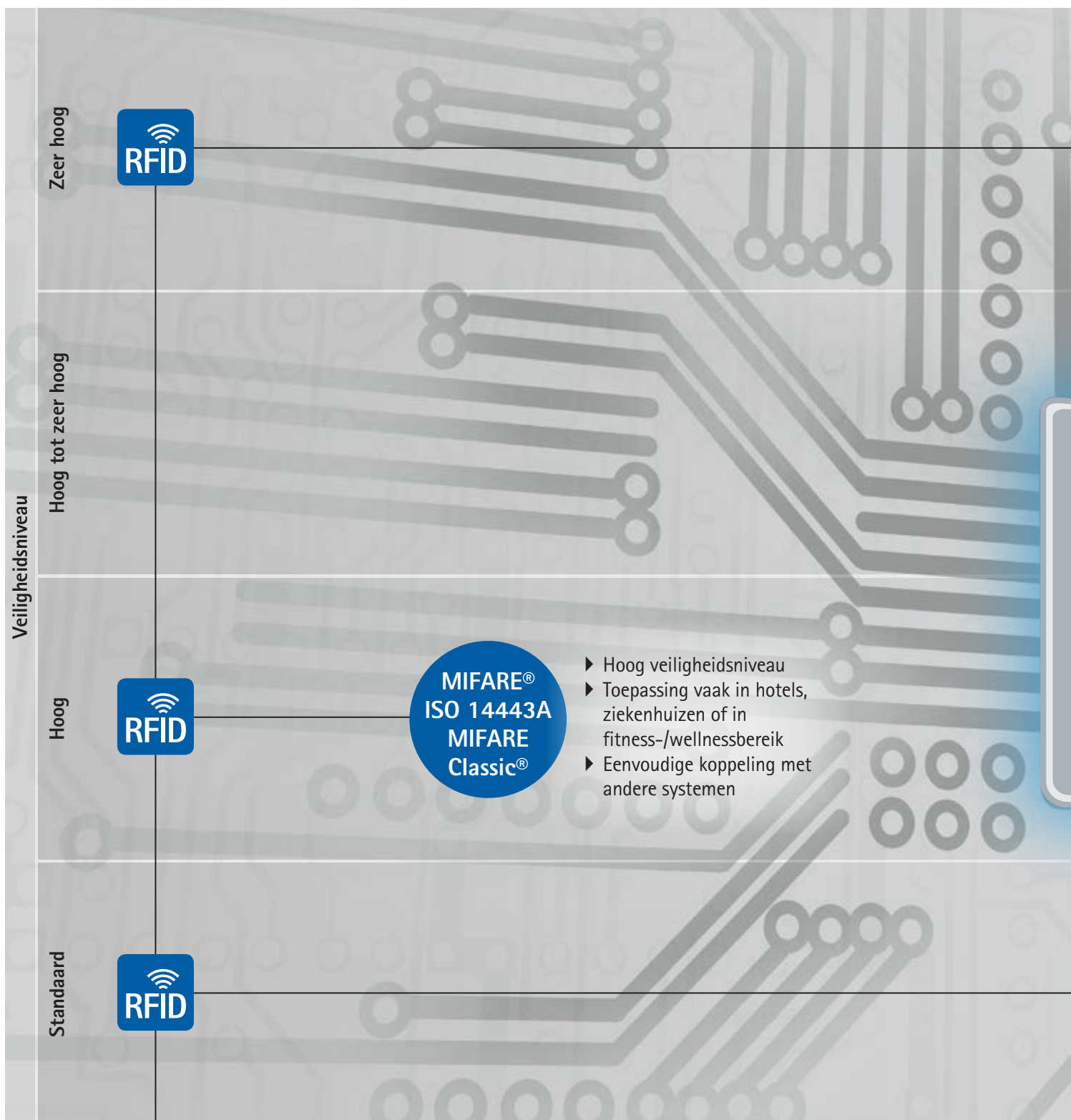

Hettlock RFID

RFID staat voor Radio Frequency Identification, dus de identificatie d.m.v. elektromagnetische golven. RFID vormt de technologische basis voor zender-ontvanger-systemen die een gebruiker automatisch en zonder aanraking kunnen identificeren.

Elektronische sloten die met 125 kHz of 13,56 MHz werken, kunnen met een transponder of een kaart worden geopend en gesloten. De programmering vindt plaats rechtstreeks aan het slot via een programmeerkaart of -apparaat. Dit degelijke en veilige sluitsysteem kan ook comfortabel in de techniek van een gebouw worden geïntegreerd.

Multireader 13,56 MHz

- ▶ Hoogste veiligheidsniveau, bijv. LEGIC® of MIFARE®
- ▶ Wordt voor kantoren en instanties gebruikt
- ▶ Eenvoudige koppeling met andere systemen
- ▶ Toepassing in meubels en techniek van gebouwen

- ▶ Hoog tot zeer hoog veiligheidsniveau

Bluetooth en NFC



Proxy 125 kHz

- ▶ Standaardoplossing voor meubels en winkels

Bluetooth, NFC

Een functionele variant is de contactloze en onzichtbare identificatie van de smartphone d.m.v. Bluetooth of NFC (Near Field Communication). Het openen van het Bluetooth slot is diepgaand gecodeerd; hiervoor is geen gsm-netwerk en ook geen internetverbinding nodig. Het individuele programmeren en beheren loopt via de Android of iOS KleverKey app (gratis in de AppStore of Google Play Store). Bluetooth en NFC worden zowel in meubels als bij de gebouwentechniek gebruikt. Bluetooth max. afstand 10 meter, NFC op korte afstand max. 20 mm.



Veilig, comfortabel en altijd bij de hand: Hettlock bediening via de mobiele telefoon



Aan de eisen die tegenwoordig aan veiligheid en flexibiliteit worden gesteld, kan met mechanische sleutels niet meer worden voldaan. De sloten van Hettlock zijn eenvoudig en aangenaam in het gebruik – en bieden tevens een hoog veiligheidsniveau. Ze communiceren via Bluetooth met de telefoon en worden via een KleverKey app (iOS of Android) aangestuurd. Met dezelfde app kunnen ook toegangsdeuren en garagepoorten worden bediend.

Optionele, comfortabele administratie via KleverKey Cloud (portaal)

In de KleverKey Cloud (portaal tegen betaling) zijn alle geautoriseerde personen en alle lock-activiteiten overzichtelijk samengesteld. Toegang via het menu of via de web-browser:

my.KleverKey.com

- ▶ Slotactiviteiten bekijken (wie heeft wanneer een slot gebruikt?)
- ▶ Autorisaties van sloten tonen (wie is gerechtigd het slot te gebruiken?)
- ▶ Een nieuw slot toevoegen (om als administrator de activiteiten te bekijken)
- ▶ Mijn profiel: instellingen aanpassen, Cloud-abonnement beheren etc.



KleverKey app

Individueel en snel: afgifte sluitautorisaties via de app

Transportboxen met vertrouwelijke inhoud kunt u met Hettlock sloten beveiligen tegen onbevoegde toegang. En via de KleverKey app legt u vast wie de box mag openen. Deze combinatie van comfort en veiligheid kan ook in veel andere gebieden worden toegepast.



Persoon A doet de vertrouwelijke documenten in de box. Hij vindt het slot van de box via de app en kan hiermee via Bluetooth contact maken. Hij is per direct de administrator van het slot.



Persoon A sluit de box en draagt die over aan de transportonderneming.

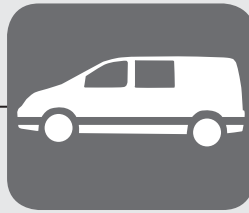

Het transportbedrijf transporteert de box naar persoon B.

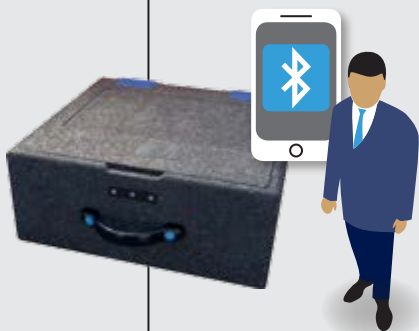

Persoon B neemt de box in ontvangst. Via o.a. de smartphone vraagt hij bij de administrator (persoon A) naar de openingsautorisatie voor het slot.

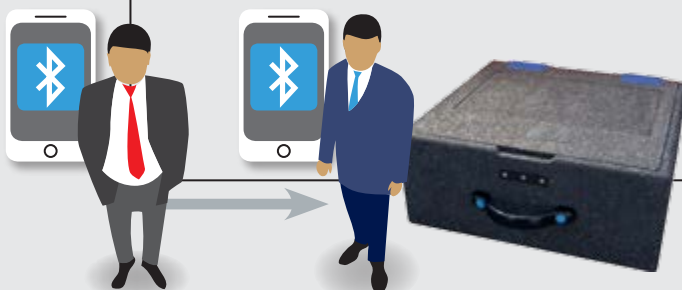

Persoon A geeft persoon B via de app de toegangsautorisatie. Hij kan de toegangsrechten als volgt vastleggen:

- ▶ eenmalig
- ▶ 24 uur
- ▶ permanent



Persoon B kan het slot nu openen en de vertrouwelijke inhoud eruit halen.

Ontelbare mogelijkheden: de veelzijdigheid van Hettlock RFID

Slotvarianten:

- ▶ Dagslot
- ▶ Dagslot met snelvergrendeling
- ▶ Dagslot voor montage in de kast
- ▶ Snavslot
- ▶ Schuifladeslot
- ▶ Schuifdeurslot
- ▶ Snavslot met alarm
- ▶ Glasvitrineslot
- ▶ Dagslot met toetsenpaneel
- ▶ Lockerslot
- ▶ Toetsenpaneelslot locker



Toepassing in meubelen:

- ▶ Draaideuren
- ▶ Kleppen
- ▶ Laden
- ▶ Schuifdeuren
- ▶ Vouwdeuren
- ▶ Glazen deuren



Mogelijke interfaces:

- ▶ Installatietechniek
- ▶ Tijdregistratie
- ▶ Afrekeningsystemen
- ▶ Managementsoftware
- ▶ Parkeersystemen

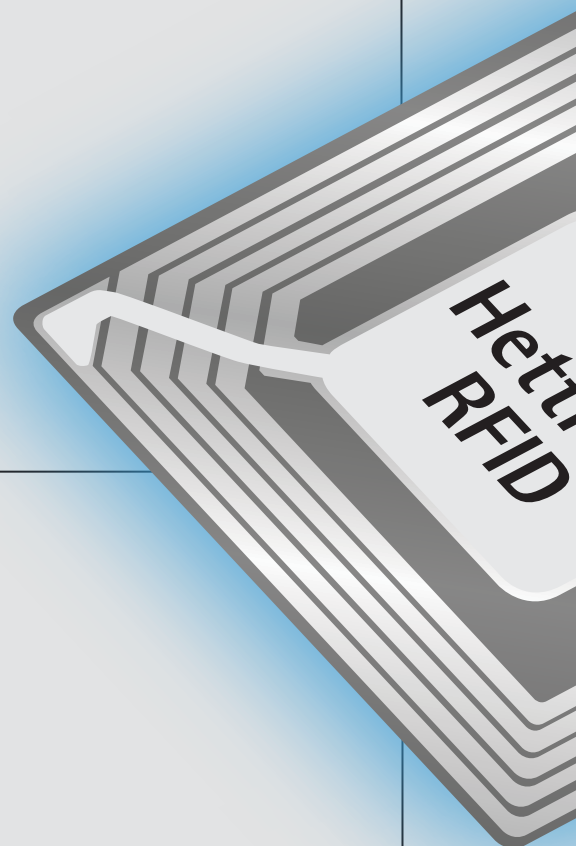



Systemen:

- ▶ Proxy 125 kHz
- ▶ MIFARE® ISO 14443A
- ▶ Multireader 13,56 MHz
- ▶ Master/slave 125 kHz
- ▶ Bluetooth/NFC
- ▶ MIFARE Classic®
- ▶ Proxy 125 kHz toetsenpaneel

Toepassingsgebieden:

- ▶ Ziekenhuizen
- ▶ Vitrinekasten in winkels
- ▶ Kantoormeubelen in grote bedrijven
- ▶ Postbussen voor de pakketdienst
- ▶ Lockers in sportscholen, universiteiten en scholen
- ▶ Kluisjes in winkelcentra
- ▶ Transportboxen met vertrouwelijke inhoud
- ▶ Sleutelkasten
- ▶ Medicijnkasten
- ▶ Kasten in apotheken
- ▶ Particuliere brievenbussen
- ▶ Kluisjes in hotels
- ▶ Skidepots in wintersportplaatsen
- ▶ Vele toepassingsmogelijkheden op kantoor en in het home office

Transpondertechnologieën:





125 kHz: EM4102, EM4200

13,56 MHz: ISO 14443A+B, ISO 15693, MIFARE Classic® 1K en 4K, MIFARE Ultralight®, MIFARE® Mini, MIFARE Plus®, MIFARE DESFire®, MIFARE® SLE66R35, LEGIC® advant ATC en CTC, My-D NFC, LEGIC® Prime, I-Code, Picopass, SkiData, Inside Secure, HID iClass en nog veel meer

Bluetooth /
NFC:

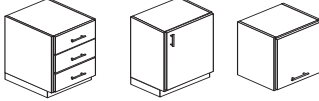
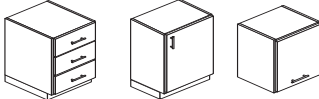
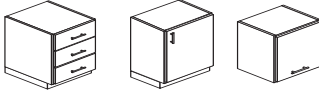
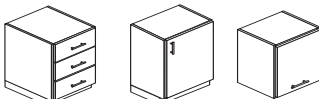
smartphones met Bluetooth LE en NFC
minimumvereisten:

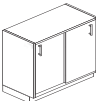
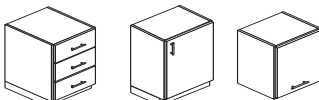
- iOS 8.4 of hoger, Bluetooth 4.0 (LE)
- Android 4.3 of hoger, Bluetooth 4.0 (LE) en NFC

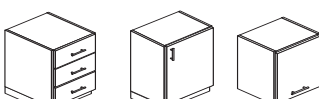
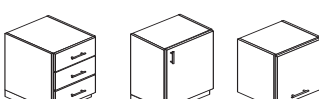
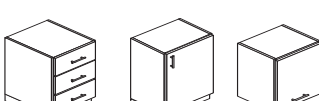
	Toepassingsgebieden	Proxy 125 kHz	MIFARE® ISO 14443A
Dagslot		✓	✓
Dagslot met snelvergrendeling		✓	✓
Dagslot voor montage in de kast		✓	✓
Snapslot		✓	✓
Schuifladeslot		✓	✓
Schuifdeurslot			✓
Snapslot met alarm		-	-
Glasvitriineslot		-	-
Dagslot met toetsenpaneel		✓	-
Lockerslot		-	-
Locker-toetsenpaneelslot		✓	-

Multireader 13,56 MHz	Master/slave 125 kHz	Bluetooth en NFC	Freelocker MIFARE Classic®
✓	-	✓	✓
✓	-	✓	-
✓	✓	✓	-
-	-	✓	-
✓	-	✓	-
✓	-	✓	-
✓	✓	-	-
-	✓	-	-
-	-	-	-
-	-	-	✓
-	-	-	-

Dagslot Proxy 125 kHz



- Contactloze en onzichtbare identificatie met 125 kHz
- Compatibel met RFID-transponders EM4102 en EM4200 (HITAG en HID op aanvraag)
- Te gebruiken bij draaideuren, kleppen en schuifladen in meubelen
- Eenvoudig programmeren m.b.v. programmeerkaart
- 1 programmeerkaart en 50 transponders per slot instelbaar
- Tot 20.000 sluitingen op één batterijlading
- **Programmeerkaart en transponders a.u.b. apart bestellen**
- RFID-leesbereik afhankelijk van transponders en inbouwsituatie

Set bestaat uit:

- 1 lees- en besturingseenheid met geïntegreerd sluitmechanisme
- 1 vergrendelingsadapter met uitwerper
- 1 aanschroefplaat voor vergrendelingsadapter
- 1 dichthoudplaat voor dubbele deuren
- 1 3-volt-batterij CR123 A
- Bevestigingsmateriaal

Bestelnr.	VE
9 209 179	1 set

Dagslot Proxy 125 kHz met snelvergrendeling



- Contactloze en onzichtbare identificatie met 125 kHz
- Compatibel met RFID-transponders EM4102 en EM4200 (HITAG en HID op aanvraag)
- Te gebruiken bij draaideuren, kleppen en schuifladen in meubelen
- Beschermd vergrendeling met uitwerper in het slot
- Eenvoudig programmeren m.b.v. programmeerkaart
- 1 programmeerkaart en 50 transponders per slot instelbaar
- Tot 10.000 sluitingen op één batterijlading
- **Programmeerkaart en transponders a.u.b. apart bestellen**
- RFID-leesbereik afhankelijk van transponders en inbouwsituatie

Set bestaat uit:

- 1 lees- en besturingseenheid met geïntegreerd sluitmechanisme
- 1 vergrendelingsadapter
- 2 stuks 1,5 volt batterij AA
- Bevestigingsmateriaal

Bestelnr.	VE
9 206 869	1 set

Dagslot Proxy 125 kHz voor montage in de kast



- Contactloze en onzichtbare identificatie met 125 kHz
- Compatibel met RFID-transponders EM4102 en EM4200 (HITAG en HID op aanvraag)
- Te gebruiken bij draaideuren, kleppen en schuifladen in meubelen
- Eenvoudig programmeren m.b.v. programmeerkaart
- 1 programmeerkaart en 50 transponders per slot instelbaar
- Tot 20.000 sluitingen op één batterijlading
- **Programmeerkaart en transponders a.u.b. apart bestellen**
- RFID-leesbereik afhankelijk van transponders en inbouwsituatie

Set bestaat uit:

- 1 lees- en besturingseenheid met geïntegreerd sluitmechanisme
- 1 vergrendelingsadapter
- 1 3-volt-batterij CR123 A
- Bevestigingsmateriaal

Bestelnr.	VE
9 206 870	1 set

Opmerkingen

- Accessoires zie pagina 28 - 30
- Planningsmaten zie pagina 60 - 64

Hettlock RFID

► Proxy 125 kHz

Snapperslot Proxy 125 kHz



- Contactloze en onzichtbare identificatie met 125 kHz
- Compatibel met RFID-transponders EM4102 en EM4200 (HITAG en HID op aanvraag)
- Te gebruiken bij draaideuren, kleppen en schuifladen in meubelen
- Eenvoudig programmeren m.b.v. programmeerkaart
- 1 programmeerkaart en 50 transponders per slot instelbaar
- Tot 20.000 sluitingen op één batterijlading
- **Programmeerkaart en transponders a.u.b. apart bestellen**
- RFID-leesbereik afhankelijk van transponders en inbouwsituatie

Set bestaat uit:

- 1 lees- en besturingseenheid met geïntegreerd sluitmechanisme
- 1 vergrendelingsadapter met basisplaat
- 1 montagehulp
- 1 3-volt-batterij CR123 A
- Bevestigingsmateriaal

Bestelnr.	VE
9 209 180	1 set

Schuifladeslot Proxy 125 kHz



- Contactloze en onzichtbare identificatie met 125 kHz
- Compatibel met RFID-transponders EM4102 en EM4200 (HITAG en HID op aanvraag)
- Te gebruiken bij schuifladen in meubelen
- Eenvoudig programmeren m.b.v. programmeerkaart
- 1 programmeerkaart en 50 transponders per slot instelbaar
- Tot 20.000 sluitingen op één batterijlading
- **Programmeerkaart en transponders a.u.b. apart bestellen**
- RFID-leesbereik afhankelijk van transponders en inbouwsituatie

Set bestaat uit:

- 1 lees- en besturingseenheid met geïntegreerd sluitmechanisme
- 1 vergrendelingsadapter
- 1 3-volt-batterij CR123 A
- Bevestigingsmateriaal

Bestelnr.	VE
9 209 181	1 set

Schuifdeurslot Proxy 125 MHz



- Contactloze en onzichtbare identificatie met 125 kHz
- Compatibel met RFID-transponders EM4102 en EM4200 (HITAG en HID op aanvraag)
- Te gebruiken bij schuifdeuren in meubelen
- Eenvoudig programmeren m.b.v. programmeerkaart
- 1 programmeerkaart en 50 transponders per slot instelbaar
- Ca. 20000 sluitingen op één batterijlading
- **Programmeerkaart en transponders a.u.b. apart bestellen**
- RFID-leesbereik afhankelijk van transponders en inbouwsituatie

Set bestaat uit:

- 1 lees- en besturingseenheid met geïntegreerd sluitmechanisme
- 1 vergrendelingsadapter
- 1 3-volt-batterij CR123 A
- Bevestigingsmateriaal

Bestelnr.	VE
9 206 871	1 set

Opmerkingen

- Accessoires zie pagina 28 - 30
- Planningsmaten zie pagina 60 - 64

Hettlock RFID

► Toebehoren Proxy 125 kHz

Gebruikerskaart met transponder Proxy 125 kHz



- Als gebruiker of programmeerkaart te gebruiken
- Passieve transponder met RFID-techniek EM4102
- Mogelijk leesbereik van de kaart tot 30 mm
- Bij metalen oppervlakken moet een externe antenne worden gebruikt
- Kaart in creditcardformaat, wit, bedrukking op aanvraag
- Toestand bij levering niet geprogrammeerd, programmering volgt rechtstreeks aan het slot

Verwijzing:

- Bedrukking gebruikerskaart, zie pagina 58

Bestelnr.	VE
9 206 879	1 st.

Sleutelhanger met transponder Proxy 125 kHz



- Als gebruiker of programmeertransponder te gebruiken
- Passieve transponder met RFID-techniek EM4102
- Mogelijk leesbereik van de transponder tot 25 mm
- Bij metalen oppervlakken moet een externe antenne worden gebruikt
- Behuizing kunststof zwart/wit met symbool
- Toestand bij levering niet geprogrammeerd, programmering volgt rechtstreeks aan het slot

Bestelnr.	VE
9 078 844	1/5 stuks

Clamshell-kaart met transponder Proxy 125 kHz



- Als gebruiker of programmeerkaart te gebruiken
- Passieve transponder met RFID-techniek EM4102
- Mogelijk leesbereik van de kaart tot 40 mm
- Bij metalen oppervlakken moet een externe antenne worden gebruikt
- Afmetingen 54 x 86 x 1,9 mm
- Toestand bij levering niet geprogrammeerd, programmering volgt rechtstreeks aan het slot

Bestelnr.	VE
9 206 878	1 st.

Servicekaart open/dicht Proxy 125 kHz



- Te gebruiken met ingestelde programmeerkaart op het slot
- Omstelling van bedrijfsmodus standaard (automatische vergrendeling) naar modus open/dicht (ont- en vergrendeling alleen met transponder)
- Kaart in creditcardformaat, wit, bedrukt met beknopte handleiding

Set bestaat uit:

- 1 kaart omstelling open/dicht
- 1 kaart omstelling op standaard

Bestelnr.	VE
9 206 881	1 set

Hettlock RFID

► Toebehoren Proxy 125 kHz

Servicekaart geluid aan/uit Proxy 125 kHz

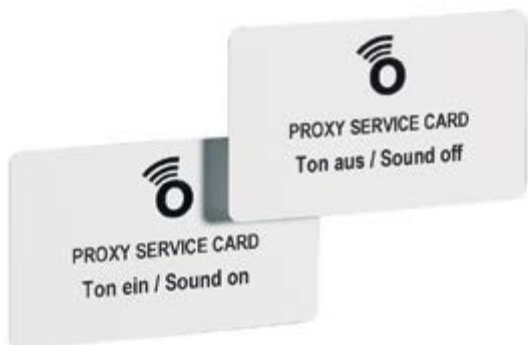

- Te gebruiken met ingestelde programmeerkaart op het slot
- Omstelling van bedrijfsmodus standaard 'geluid aan' naar modus 'geluid uit'
- Kaart in creditcardformaat, wit, bedrukt met beknopte handleiding

Set bestaat uit:

- 1 kaart omstelling geluid aan
- 1 kaart omstelling geluid uit

Bestelnr.	VE
9 206 882	1 set

Schaduwkaart met transponder Proxy 125 kHz



- Duplicaat van een RFID-transponder EM4102
- Mogelijk leesbereik van de kaart tot 30 mm
- Bij metalen oppervlakken moet een externe antenne worden gebruikt
- Kaart in creditcardformaat, wit, bedrukking op aanvraag
- Toestand bij levering niet geprogrammeerd, programmering volgt rechtstreeks aan het slot

Verwijzing:

- Bedrukking gebruikerskaart, zie pagina 58

Bestelnr.	VE
9 206 880	10 st.

Hettlock RFID externe antenne Proxy 125 kHz



- Antenne voor externe toepassing, bijvoorbeeld buiten op het meubel
- Vereist bij frontplaatmaterialen of -diktes die de signaaloverdracht verslechteren
- Afmetingen 64 x 29 x 9 mm

Set bestaat uit:

- 1 kabel
- 1 antenne met houder en schroeven

Kleur	Bestelnr./kabel lengte mm		VE
	300	1000	
zwart	9 209 498	9 206 875	1 set
zilverkleurig	9 209 499	9 206 876	1 set
wit	9 209 500	9 206 877	1 set

Planningsmaten zie pagina 65.

Externe antenne met greep Proxy 125 kHz



- Antenne incl. greep voor externe toepassing, bijvoorbeeld buiten op het meubel
- Vereist bij frontplaatmaterialen of -diktes die de signaaloverdracht verslechteren
- Afmetingen 55 x 37 x 10 mm

Set bestaat uit:

- 1 kabel
- 1 greep
- 1 basisplaat
- 1 afdekking met antenne

Kleur	Bestelnr./kabel lengte mm		VE
	300	1000	
zwart	9 209 501	9 206 872	1 set
zilverkleurig	9 209 502	9 206 873	1 set
wit	9 209 503	9 206 874	1 set

Planningsmaten zie pagina 65.

Uitgangssituatie

Het slot is bij levering neutraal. Er is geen programmeerkaart of transponder geprogrammeerd.



1. Programmeerkaart aanmaken

Druk zo lang op de programmeerknop van het slot tot er een lang aanhoudend signaal klinkt. Vervolgens de knop loslaten. Meteen daarna is een tikken te horen. Gedurende de volgende 7 seconden moet u de programmeerkaart een keer tegen het registratieveld houden, vervolgens klinkt een lang bevestigingssignaal. De programmeerkaart is nu aangemaakt.



2. Gegevensdrager aanmaken

De aangemaakte programmeerkaart een keer tegen het registratieveld houden. Gedurende ca. 7 seconden klinkt een tikgeluid. Tijdens het tikken de gegevensdrager voor het inlezen tegen het registratieveld houden tot er een bevestigingssignaal (melodie) klinkt. De gegevensdrager is nu aangemaakt.



3. Werking gegevensdrager controleren



De gegevensdrager een keer tegen het registratieveld houden. Het bevestigingssignaal klinkt weer en het slot gaat open. Herhaal de stappen 2 en 3 om meer gegevensdragers vast te leggen.

Dagslot MIFARE® ISO 14443A



- Contactloze en onzichtbare identificatie met 13,56 MHz
- Compatibel met RFID transponder MIFARE® en ISO 14443A: MIFARE Classic® 1K en 4K, MIFARE Ultralight®, MIFARE® Mini, MIFARE Plus®, MIFARE® DESFire®, MIFARE® SLE66R35, LEGIC® advant ATC2048 en ATC4096, My-D NFC
- Te gebruiken bij draaideuren, kleppen en schuifladen (LAD) in meubelen
- 3 programmeerkaarten en 47 transponders per slot instelbaar
- Eenvoudig programmeren m.b.v. programmeerkaart
- Tot 15.000 sluitingen op één batterijlading
- **Programmeerkaart en transponders a.u.b. apart bestellen**
- RFID-leesbereik afhankelijk van transponders en inbouwsituatie

Set bestaat uit:

- 1 lees- en besturingseenheid met geïntegreerd sluitmechanisme
- 1 vergrendelingsadapter met uitwerper
- 1 aanschroefplaat voor vergrendelingsadapter
- 1 dichthoudplaat voor dubbele deuren
- 1 3-volt-batterij CR123 A
- Bevestigingsmateriaal

Bestelnr.	VE
9 206 883	1 set

Dagslot met snelvergrendeling MIFARE® ISO 14443A



- Contactloze en onzichtbare identificatie met 13,56 MHz
- Compatibel met RFID transponder MIFARE® en ISO 14443A: MIFARE Classic® 1K en 4K, MIFARE Ultralight®, MIFARE® Mini, MIFARE Plus®, MIFARE® DESFire®, MIFARE® SLE66R35, LEGIC® advant ATC2048 en ATC4096, My-D NFC
- Beschermde vergrendeling met uitwerper in het slot
- Te gebruiken bij draaideuren en kleppen (LAD) in meubelen
- 3 programmeerkaarten en 47 transponders per slot instelbaar
- Eenvoudig programmeren m.b.v. programmeerkaart
- Tot 10.000 sluitingen op één batterijlading
- **Programmeerkaart en transponders a.u.b. apart bestellen**
- RFID-leesbereik afhankelijk van transponders en inbouwsituatie

Set bestaat uit:

- 1 lees- en besturingseenheid met geïntegreerd sluitmechanisme
- 1 vergrendelingsadapter
- 2 stuks 1,5 volt batterij AA
- Bevestigingsmateriaal

Bestelnr.	VE
9 206 884	1 set

Dagslot MIFARE® ISO 14443A voor montage in de kast



- Contactloze en onzichtbare identificatie met 13,56 MHz
- Compatibel met RFID transponder MIFARE® en ISO 14443A: MIFARE Classic® 1K en 4K, MIFARE Ultralight®, MIFARE® Mini, MIFARE Plus®, MIFARE® DESFire®, MIFARE® SLE66R35, LEGIC® advant ATC2048 en ATC4096, My-D NFC
- Te gebruiken bij draaideuren, kleppen en schuifladen in meubelen
- 3 programmeerkaarten en 47 transponders per slot instelbaar
- Eenvoudig programmeren m.b.v. programmeerkaart
- Tot 15.000 sluitingen op één batterijlading
- **Programmeerkaart en transponders a.u.b. apart bestellen**
- RFID-leesbereik afhankelijk van transponders en inbouwsituatie

Set bestaat uit:

- 1 lees- en besturingseenheid met geïntegreerd sluitmechanisme
- 1 vergrendelingsadapter
- 1 3-volt-batterij CR123 A
- Bevestigingsmateriaal

Bestelnr.	VE
9 206 885	1 set

Opmerkingen

- Accessoires zie pagina 34 - 35
- Planningsmaten zie pagina 60 - 64

Snapslot MIFARE® ISO 14443A



- Contactloze en onzichtbare identificatie met 13,56 MHz
- Compatibel met RFID transponder MIFARE® en ISO 14443A: MIFARE Classic® 1K en 4K, MIFARE Ultralight®, MIFARE® Mini, MIFARE Plus®, MIFARE® DESFire®, MIFARE® SLE66R35, LEGIC® advant ATC2048 en ATC4096, My-D NFC
- Te gebruiken bij draaideuren, kleppen en schuifladen in meubelen
- 3 programmeerkaarten en 47 transponders per slot instelbaar
- Eenvoudig programmeren m.b.v. programmeerkaart
- Tot 15.000 sluitingen op één batterijlading
- **Programmeerkaart en transponders a.u.b. apart bestellen**
- RFID-leesbereik afhankelijk van transponders en inbouwsituatie

Set bestaat uit:

- 1 lees- en besturingseenheid met geïntegreerd sluitmechanisme
- 1 vergrendelingsadapter met basisplaat
- 1 montagehulp
- 1 3-volt-batterij CR123 A
- Bevestigingsmateriaal

Bestelnr.	VE
9 206 886	1 set

Schuifladeslot MIFARE® ISO 14443A



- Contactloze en onzichtbare identificatie met 13,56 MHz
- Compatibel met RFID transponder MIFARE® en ISO 14443A: MIFARE Classic® 1K en 4K, MIFARE Ultralight®, MIFARE® Mini, MIFARE Plus®, MIFARE® DESFire®, MIFARE® SLE66R35, LEGIC® advant ATC2048 en ATC4096, My-D NFC
- Te gebruiken bij schuifladen in meubelen
- 3 programmeerkaarten en 47 transponders per slot instelbaar
- Eenvoudig programmeren m.b.v. programmeerkaart
- Tot 15.000 sluitingen op één batterijlading
- **Programmeerkaart en transponders a.u.b. apart bestellen**
- RFID-leesbereik afhankelijk van transponders en inbouwsituatie

Set bestaat uit:

- 1 lees- en besturingseenheid met geïntegreerd sluitmechanisme
- 1 vergrendelingsadapter
- 1 3-volt-batterij CR123 A
- Bevestigingsmateriaal

Bestelnr.	VE
9 206 887	1 set

Schuifdeurslot MIFARE® ISO 14443A



- Contactloze en onzichtbare identificatie met 13,56 MHz
- Compatibel met RFID transponder MIFARE® en ISO 14443A: MIFARE Classic® 1K en 4K, MIFARE Ultralight®, MIFARE® Mini, MIFARE Plus®, MIFARE® DESFire®, MIFARE® SLE66R35, LEGIC® advant ATC2048 en ATC4096, My-D NFC
- Te gebruiken bij schuifdeuren in meubelen
- 3 programmeerkaarten en 47 transponders per slot instelbaar
- Eenvoudig programmeren m.b.v. programmeerkaart
- Tot 15.000 sluitingen op één batterijlading
- **Programmeerkaart en transponders a.u.b. apart bestellen**
- RFID-leesbereik afhankelijk van transponders en inbouwsituatie

Set bestaat uit:

- 1 lees- en besturingseenheid met geïntegreerd sluitmechanisme
- 1 vergrendelingsadapter
- 1 3-volt-batterij CR123 A
- Bevestigingsmateriaal

Bestelnr.	VE
9 206 888	1 set

Opmerkingen

- Accessoires zie pagina 34 - 35
- Planningsmaten zie pagina 60 - 64

Gebruikerskaart MIFARE Classic® 1K



- Als gebruiker of programmeerkaart te gebruiken
- Passieve transponder met RFID-techniek MIFARE Classic®
- Contactloos lezen tot 30 mm mogelijk
- Bij metalen oppervlakken moet een externe antenne worden gebruikt
- Kaart in creditcardformaat, wit, bedrukking op aanvraag
- Toestand bij levering niet geprogrammeerd, programmering vindt rechtstreeks aan het slot plaats

Verwijzing:

- Bedrukking gebruikerskaart, zie pagina 58

Bestelnr.	VE
9 141 862	1 st.

Transponder MIFARE Classic® 1K



- Als gebruiker of programmeertransponder te gebruiken
- Passieve transponder met RFID-techniek MIFARE® ISO 14443A
- Contactloos lezen tot 20 mm mogelijk
- Kunststof zwart/wit

Bestelnr.	VE
9 141 863	1/5 stuks

Programmeer-/masterkaartenset MIFARE® ISO 14443A



- Passieve transponder met RFID-techniek MIFARE Classic®
- Mogelijk leesbereik van de kaart tot 30 mm
- Kaart in creditcardformaat, wit, bedrukt
- Toestand bij levering niet geprogrammeerd, programmering volgt rechtstreeks aan het slot

Set bestaat uit:

- 3 programmeer-/masterkaarten

Bestelnr.	VE
9 206 895	1 set

Externe antenne MIFARE® ISO 14443A



- ▶ Antenne voor externe toepassing, bijvoorbeeld buiten op het meubel
- ▶ Vereist bij frontplaatmaterialen of -diktes die de signaaloverdracht verslechteren
- ▶ Afmetingen 64 x 29 x 9 mm

Set bestaat uit:

- ▶ 1 kabel
- ▶ 1 antenne, houder en schroeven

Kleur	Bestelnr./kabelengte mm		VE
	300	1000	
zwart	9 209 504	9 206 892	1 set
zilverkleurig	9 209 505	9 206 893	1 set
wit	9 209 506	9 206 894	1 set

Planningsmaten zie pagina 65.

Externe antenne met greep MIFARE® ISO 14443A



- ▶ Antenne incl. greep voor externe toepassing, bijvoorbeeld buiten op het meubel
- ▶ Vereist bij frontplaatmaterialen of -diktes die de signaaloverdracht verslechteren
- ▶ Afmetingen 55 x 37 x 10 mm

Set bestaat uit:

- ▶ 1 kabel
- ▶ 1 greep
- ▶ 1 basisplaat
- ▶ 1 afdekking met antenne

Kleur	Bestelnr./kabelengte mm		VE
	300	1000	
zwart	9 209 507	9 206 889	1 set
zilverkleurig	9 209 509	9 206 890	1 set
wit	9 209 510	9 206 891	1 set

Planningsmaten zie pagina 65.

Dagslot Multireader 13,56 MHz



- Contactloze en onzichtbare identificatie voor 13,56 MHz
- Compatibel met RFID transponder ISO 14443A+B, ISO 15693, MIFARE Classic® 1K en 4K, MIFARE Ultralight®, MIFARE® Mini, MIFARE Plus®, MIFARE® DESFire®, MIFARE® SLE66R35, LEGIC® advant ATC en CTC, My-D NFC, LEGIC® Prime, I-Code, Picopass, SkiData, Inside Secure, HID iClass en nog veel meer
- Te gebruiken bij draaideuren, kleppen en schuifladen (LAD) in meubelen
- 2 programmeerwijzen mogelijk
 - via kaarten: 1 supermasterkaart, 5 groepenmasterkaarten met elk 64 transponders per slot (a.u.b. apart bestellen)
 - via pc-software: mobiel programmeertoestel, rapportage en beheer op de pc (a.u.b. apart bestellen)
- 4 verschillende bedrijfsmodi instelbaar
- Ca. 10000 sluitingen op één batterijlading
- RFID-leesbereik afhankelijk van transponders en inbouwsituatie

Set bestaat uit:

- 1 lees- en besturingseenheid met geïntegreerd sluitmechanisme
- 1 vergrendelingsadapter met uitwerper
- 1 aanschroefplaat voor vergrendelingsadapter
- 1 dichthoudplaat voor dubbele deuren
- 1 3-volt-batterij CR123 A
- Bevestigingsmateriaal

Bestelnr.	VE
9 136 964	1 set

Dagslot Multireader 13,56 MHz met snelvergrendeling



- Contactloze en onzichtbare identificatie voor 13,56 MHz
- Compatibel met RFID transponder ISO 14443A+B, ISO 15693, MIFARE Classic® 1K en 4K, MIFARE Ultralight®, MIFARE® Mini, MIFARE Plus®, MIFARE® DESFire®, MIFARE® SLE66R35, LEGIC® advant ATC en CTC, My-D NFC, LEGIC® Prime, I-Code, Picopass, SkiData, Inside Secure, HID iClass en nog veel meer
- Te gebruiken bij draaideuren, kleppen en schuifladen (LAD) in meubelen
- Beschermd vergrendeling met uitwerper in het slot
- 2 programmeerwijzen mogelijk
 - via kaarten: 1 supermasterkaart, 5 groepenmasterkaarten met elk 64 transponders per slot (a.u.b. apart bestellen)
 - via pc-software: mobiel programmeertoestel, rapportage en beheer op de pc (a.u.b. apart bestellen)
- 4 verschillende bedrijfsmodi instelbaar
- Ca. 10000 sluitingen op één batterijlading
- RFID-leesbereik afhankelijk van transponders en inbouwsituatie

Set bestaat uit:

- 1 lees- en besturingseenheid met geïntegreerd sluitmechanisme
- 1 vergrendelingsadapter
- 2 stuks 1,5 volt batterij AA
- Bevestigingsmateriaal

Bestelnr.	VE
9 206 897	1 set

Opmerkingen

- Accessoires zie pagina 39 - 42
- Planningsmaten zie pagina 60 - 64

Hettlock RFID

► Multireader 13,56 MHz

Dagslot Multireader 13,56 MHz voor montage in de kast



- Contactloze en onzichtbare identificatie voor 13,56 MHz
- Compatibel met RFID transponder ISO 14443A+B, ISO 15693, MIFARE Classic® 1K en 4K, MIFARE Ultralight®, MIFARE® Mini, MIFARE Plus®, MIFARE® DESFire®, MIFARE® SLE66R35, LEGIC® advant ATC en CTC, My-D NFC, LEGIC® Prime, I-Code, Picopass, SkiData, Inside Secure, HID iClass en nog veel meer
- Te gebruiken bij draaideuren, kleppen en schuifladen in meubelen
- 2 programmeerwijzen mogelijk
 - via kaarten: 1 supermasterkaart, 5 groepenmasterkaarten met elk 64 transponders per slot (a.u.b. apart bestellen)
 - via pc-software: mobiel programmeertoestel, rapportage en beheer op de pc (a.u.b. apart bestellen)
- 4 verschillende bedrijfsmodi instelbaar
- Externe stroomaansluiting voor werking op netstroom
- Alarmfunctie 'deur te lang open' en/of 'openbreken'
- Aansluiting voor master/slave serieschakeling
- Ca. 10000 sluitingen op één batterijlading
- RFID-leesbereik afhankelijk van transponders en inbouwsituatie

Set bestaat uit:

- 1 lees- en besturingseenheid met geïntegreerd sluitmechanisme
- 1 vergrendelingsadapter
- 1 3-volt-batterij CR123 A
- Bevestigingsmateriaal

Bestelnr.	VE
9 206 898	1 set

Snapperslot Multireader 13,56 MHz



- Contactloze en onzichtbare identificatie voor 13,56 MHz
- Compatibel met RFID transponder ISO 14443A+B, ISO 15693, MIFARE Classic® 1K en 4K, MIFARE Ultralight®, MIFARE® Mini, MIFARE Plus®, MIFARE® DESFire®, MIFARE® SLE66R35, LEGIC® advant ATC en CTC, My-D NFC, LEGIC® Prime, I-Code, Picopass, SkiData, Inside Secure, HID iClass en nog veel meer
- Te gebruiken bij draaideuren, kleppen en schuifladen in meubelen
- 2 programmeerwijzen mogelijk
 - via kaarten: 1 supermasterkaart, 5 groepenmasterkaarten met elk 64 transponders per slot (a.u.b. apart bestellen)
 - via pc-software: mobiel programmeertoestel, rapportage en beheer op de pc (a.u.b. apart bestellen)
- 4 verschillende bedrijfsmodi instelbaar
- Externe stroomaansluiting voor werking op netstroom
- Alarmfunctie 'deur te lang open' en/of 'openbreken'
- Aansluiting voor master/slave serieschakeling
- Ca. 10000 sluitingen op één batterijlading
- RFID-leesbereik afhankelijk van transponders en inbouwsituatie

Set bestaat uit:

- 1 lees- en besturingseenheid met geïntegreerd sluitmechanisme
- 1 vergrendelingsadapter met basisplaat
- 1 montagehulp
- 1 3-volt-batterij CR123 A
- Bevestigingsmateriaal

Bestelnr.	VE
9 136 967	1 set

Opmmerkingen

- Accessoires zie pagina 39 - 42
- Planningsmaten zie pagina 60 - 64

Schuifladeslot Multireader 13,56 MHz



- Contactloze en onzichtbare identificatie voor 13,56 MHz
- Compatibel met RFID transponder ISO 14443A+B, ISO 15693, MIFARE Classic® 1K en 4K, MIFARE Ultralight®, MIFARE® Mini, MIFARE Plus®, MIFARE® DESFire®, MIFARE® SLE66R35, LEGIC® advant ATC en CTC, My-D NFC, LEGIC® Prime, I-Code, Picopass, SkiData, Inside Secure, HID iClass en nog veel meer
- Te gebruiken bij schuifladen in meubelen
- 2 programmeerwijzen mogelijk
 - via kaarten: 1 supermasterkaart, 5 groepenmasterkaarten met elk 64 transponders per slot (a.u.b. apart bestellen)
 - via pc-software: mobiel programmeertoestel, rapportage en beheer op de pc (a.u.b. apart bestellen)
- 4 verschillende bedrijfsmodi instelbaar
- Ca. 10000 sluitingen op één batterijlading
- RFID-leesbereik afhankelijk van transponders en inbouwsituatie

Set bestaat uit:

- 1 lees- en besturingseenheid met geïntegreerd sluitmechanisme
- 1 vergrendelingsadapter
- 1 3-volt-batterij CR123 A
- Bevestigingsmateriaal

Bestelnr.	VE
9 136 965	1 set

Schuifdeurslot Multireader 13,56 MHz



- Contactloze en onzichtbare identificatie voor 13,56 MHz
- Compatibel met RFID transponder ISO 14443A+B, ISO 15693, MIFARE Classic® 1K en 4K, MIFARE Ultralight®, MIFARE® Mini, MIFARE Plus®, MIFARE® DESFire®, MIFARE® SLE66R35, LEGIC® advant ATC en CTC, My-D NFC, LEGIC® Prime, I-Code, Picopass, SkiData, Inside Secure, HID iClass en nog veel meer
- Te gebruiken bij schuifdeuren in meubelen
- 2 programmeerwijzen mogelijk
 - via kaarten: 1 supermasterkaart, 5 groepenmasterkaarten met elk 64 transponders per slot (a.u.b. apart bestellen)
 - via pc-software: mobiel programmeertoestel, rapportage en beheer op de pc (a.u.b. apart bestellen)
- 4 verschillende bedrijfsmodi instelbaar
- Externe stroomaansluiting voor werking op netstroom
- Alarmfunctie 'deur te lang open' en/of 'openbreken'
- Aansluiting voor master/slave serieschakeling
- Ca. 10000 sluitingen op één batterijlading
- RFID-leesbereik afhankelijk van transponders en inbouwsituatie

Set bestaat uit:

- 1 lees- en besturingseenheid met geïntegreerd sluitmechanisme
- 1 vergrendelingsadapter
- 1 3-volt-batterij CR123 A
- Bevestigingsmateriaal

Bestelnr.	VE
9 207 190	1 set

Opmerkingen

- Accessoires zie pagina 39 - 42
- Planningsmaten zie pagina 60 - 64

Hettlock RFID

► Toebehoren Multireader 13,56 MHz

Supermasterkaart 13,56 MHz



- Speciale programmeerkaart voor het instellen van de groepenmasterkaarten
- Mogelijk leesbereik van de kaart tot 30 mm
- Kaart in creditcardformaat, wit, bedrukt
- Toestand bij levering niet geprogrammeerd, programmering volgt rechtstreeks aan het slot

Bestelnr.	VE
9 136 968	1 st.

Groepenmasterkaart 13,56 MHz



- Speciale programmeerkaart voor het instellen van gebruikerskaarten
- Per slot kunnen max. 5 groepenmasterkaarten worden geprogrammeerd
- Per groepenmasterkaart kunnen telkens max. 64 transponders worden geprogrammeerd
- Mogelijk leesbereik van de kaart tot 30 mm
- Kaart in creditcardformaat, wit, bedrukt
- Toestand bij levering niet geprogrammeerd, programmering volgt rechtstreeks aan het slot

Bestelnr.	VE
9 136 969	1 st.

Gebruikerskaart 13,56 MHz



- Passieve transponder met RFID-techniek
- Te gebruiken als gebruikerskaart
- Per slot kunnen max. 320 gebruikerskaarten worden geprogrammeerd
- Mogelijk leesbereik van de kaart tot 30 mm
- Kaart in creditcardformaat, wit, bedrukking op aanvraag
- Bij metalen oppervlakken moet een externe antenne worden gebruikt
- Toestand bij levering niet geprogrammeerd, programmering volgt rechtstreeks aan het slot

Verwijzing:

- Bedrukking gebruikerskaart, zie pagina 58

Bestelnr.	VE
9 209 184	1 st.

Hettlock RFID - transponder 13,56 MHz



- Passieve transponder met RFID-techniek LEGIC® Prime
- Mogelijk leesbereik van de transponder tot 25 mm
- Kunststof zwart/wit
- Toestand bij levering niet geprogrammeerd, programmering direct aan het slot

Bestelnr.	VE
9 136 970	5 st.

Servicekaart open/dicht Multireader 13,56 kHz



- Te gebruiken met ingestelde supermasterkaart op het slot
- Omstelling van bedrijfsmodus standaard (automatische vergrendeling) naar modus open/dicht (ont- en vergrendeling alleen met transponder)
- Kaart in creditcardformaat, wit, bedrukt met beknopte handleiding

Bestelnr.	VE
9 209 185	1 st.

Servicekaart geluid aan/uit Multireader 13,56 kHz



- Te gebruiken met ingestelde supermasterkaart op het slot
- Omstelling van bedrijfsmodus standaard 'geluid aan' naar modus 'geluid uit'
- Kaart in creditcardformaat, wit, bedrukt met beknopte handleiding

Set bestaat uit:

- 1 kaart omstelling geluid aan
- 1 kaart omstelling geluid uit

Bestelnr.	VE
9 209 186	1 st.

Externe antenne RFID Multireader 13,56 MHz



- Antenne voor externe toepassing, bijvoorbeeld buiten op het meubel
- Vereist bij frontplaatmaterialen of -diktes die de signaaloverdracht verslechteren
- Afmetingen 65 x 29 x 9 mm

Set bestaat uit:

- 1 kabel
- 1 antenne met houder, schroeven

Kleur	Bestelnr./kabel lengte mm		VE
	300	1000	
zwart	9 209 511	9 206 905	1 set
zilverkleurig	9 209 512	9 206 906	1 set
wit	9 209 513	9 206 907	1 set

Planningsmaten zie pagina 65.

Hettlock RFID

► Toebehoren Multireader 13,56 MHz

Externe antenne met greep RFID Multireader 13,56 MHz



- Extra antenne voor externe toepassing, bijvoorbeeld buiten op het meubel
- Vereist bij frontplaatmaterialen of -diktes die de signaaloverdracht verslechteren
- Afmetingen 55 x 37 x 10 mm

Set bestaat uit:

- 1 kabel
- 1 greep
- 1 basisplaat
- 1 afdekking met antenne

Kleur	Bestelnr./kabel lengte mm		VE
	300	1000	
zwart	9 209 514	9 206 902	1 set
zilverkleurig	9 209 515	9 206 903	1 set
wit	9 209 516	9 206 904	1 set

Planningsmaten zie pagina 65.

Mobiel programmeertoestel voor Multireader 13,56 MHz



- Voor eenvoudige, mobiele programmering van complexe slotinstallaties
- Te gebruiken als RFID-tafellezer voor ISO 14443A transponders (UID)
- Het mobiele programmeertoestel is een op accuroom werkend, universeel datatransport-tool voor bidirectionele gegevensuitwisseling met de sloten via RFID HF interface. Het vormt de verbinding tussen de sloten in complexe installaties en de pc, waarop de software Access Manager is geïnstalleerd.

Set bestaat uit:

- 1 programmeertoestel
- 1 USB-kabel voor de pc-aansluiting en voor het opladen

Bestelnr.	VE
9 206 900	1 set

Pc-software voor Multireader 13,56 MHz

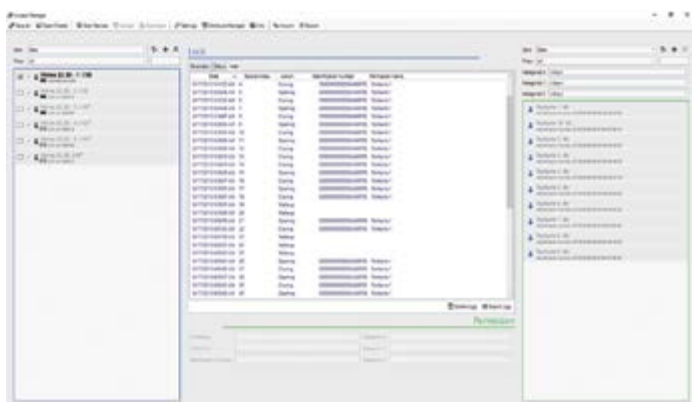

- Pc-gestuurde programmering van alle Multireader 13,56 MHz sloten
- De moderne pc-software met overzichtelijke Windows-gebruikersinterface dient als centraal element voor de programmering van de sloten. Eenvoudige afgifte van de gebruikerstoegang tot de sloten, groepsfuncties, importfunctie van de legitimaties, exportfunctie voor externe softwareprogramma's, rapportage van de slotfuncties, configuratie van alle slotinstellingen zoals bijv. alarmfuncties, toegangsprotocol, batterijstatusmeldingen, instellingen van de segmentstructuur van de klantentransponder, ontgrendelingswijze, slotmodus en nog veel meer.

Set bestaat uit:

- 1 USB-stick met Software Access Manager

Bestelnr.	VE
9 206 899	1 set

USB-tafellezer voor de Software Access Manager



- USB-tafelleesapparaat voor Multireader 13,56 MHz RFID-transponder
- De tafellezer is nodig als de klant geen ISO14443A transponder gebruikt of segmenten op de transponder wil gebruiken
- Te gebruiken als RFID-tafellezer compatibel met ISO 14443A+B, ISO 15693, MIFARE Classic® 1K en 4K, MIFARE Ultralight®, MIFARE® Mini, MIFARE Plus®, MIFARE® DESFire®, MIFARE® SLE66R35, LEGIC® advant ATC en CTC, My-D NFC, LEGIC® Prime, I-Code, Picopass, SkiData, Inside Secure, HID iClass en nog veel meer

Bestelnr.	VE
9 209 191	1 st.



Dagslot met externe antenne en greep voor metalen deuren.

Hettlock RFID

► Master/slave 125 kHz

Dagslot master/slave 125 kHz voor montage in de kast



- Contactloze en onzichtbare identificatie met 125 kHz
- Compatibel met RFID-transponders EM4102 en EM4200 (HITAG en HID op aanvraag)
- Te gebruiken bij draaideuren, kleppen en schuifladen in meubelen
- **Aansluiting voor master/slave serieschakeling**
- 3 programmeerkaarten en 47 transponders per slot instelbaar
- 4 verschillende bedrijfsmodi instelbaar
- Externe stroomaansluiting voor werking op netstroom
- Alarmfunctie 'deur te lang open'
- Alarmfunctie 'openbreken'
- Aansluiting voor externe LED
- Eenvoudig programmeren m.b.v. programmeerkaart
- Tot 15.000 sluitingen op één batterijlading
- **Programmeerkaarten en transponders a.u.b. apart bestellen**
- RFID-leesbereik afhankelijk van transponders en inbouwsituatie

Set bestaat uit:

- 1 besturingseenheid met geïntegreerd sluitmechanisme
- 1 vergrendelingsadapter
- 1 3-volt-batterij CR123 A
- Bevestigingsmateriaal

Bestelnr.	VE
9 209 192	1 set

Snapperslot master/slave 125 kHz



- Contactloze en onzichtbare identificatie met 125 kHz
- Compatibel met RFID-transponders EM4102 en EM4200 (HITAG en HID op aanvraag)
- Te gebruiken bij draaideuren, kleppen en schuifladen in meubelen
- **Aansluiting voor master/slave serieschakeling**
- 3 programmeerkaarten en 47 transponders per slot instelbaar
- 4 verschillende bedrijfsmodi instelbaar
- Externe stroomaansluiting voor werking op netstroom
- Alarmfunctie 'deur te lang open'
- Alarmfunctie 'openbreken'
- Aansluiting voor externe LED
- Eenvoudig programmeren m.b.v. programmeerkaart
- Tot 15.000 sluitingen op één batterijlading
- **Programmeerkaarten en transponders a.u.b. apart bestellen**
- RFID-leesbereik afhankelijk van transponders en inbouwsituatie

Set bestaat uit:

- 1 lees- en besturingseenheid met geïntegreerd sluitmechanisme
- 1 vergrendelingsadapter met basisplaat
- 1 montagehulp
- 1 3-volt-batterij CR123 A
- Bevestigingsmateriaal

Bestelnr.	VE
9 206 921	1 set

Opmerkingen

- Accessoires zie pagina 46 - 48
- Planningsmaten zie pagina 60 - 64

Hettlock RFID

▶ Master/slave 125 kHz

Slot voor glazen deur master / slave 125 kHz



- ▶ Contactloze en onzichtbare identificatie met 125 kHz
- ▶ Compatibel met RFID-transponders EM4102 en EM4200 (HITAG en HID op aanvraag)
- ▶ Gebruik bij glazen deuren
- ▶ **Aansluiting voor master/slave serieschakeling**
- ▶ 3 programmeerkaarten en 47 transponders per slot instelbaar
- ▶ 4 verschillende bedrijfsmodi instelbaar
- ▶ Externe stroomaansluiting voor werking op netstroom
- ▶ Optioneel alarmfunctie 'deur te lang open' voor de open/dicht-modus
- ▶ Optioneel alarmfunctie 'openbreken' voor de open/dicht-modus
- ▶ Aansluiting voor externe LED
- ▶ Eenvoudig programmeren m.b.v. programmeerkaart
- ▶ Tot 15.000 sluitingen op één batterijlading
- ▶ **Programmeerkaarten, transponder en externe antenne a.u.b. apart bestellen**
- ▶ RFID-leesbereik afhankelijk van transponders en inbouwsituatie

Set bestaat uit:

- ▶ 1 besturingseenheid met geïntegreerd sluitmechanisme
- ▶ 1 vergrendelingsadapter met omkeereenheid
- ▶ 1 sluitonderdeel voor glazen deuren 4-6 mm
- ▶ 1 3-volt-batterij CR123 A
- ▶ Bevestigingsmateriaal

Bestelnr.	VE
9 206 938	1 set

Opmerkingen

- ▶ Accessoires zie pagina 46 - 48
- ▶ Planningsmaten zie pagina 60 - 64

Hettlock RFID

► Toebehoren master/slave 125 kHz en slot voor glazen deur 125 kHz

Gebruikerskaart met transponder Proxy 125 kHz



- Als gebruiker of programmeerkaart te gebruiken
- Passieve transponder met RFID-techniek EM4102
- Mogelijk leesbereik van de kaart tot 30 mm
- Bij metalen oppervlakken moet een externe antenne worden gebruikt
- Kaart in creditcardformaat, wit, bedrukking op aanvraag
- Toestand bij levering niet geprogrammeerd, programmering volgt rechtstreeks aan het slot

Verwijzing:

- Bedrukking gebruikerskaart, zie pagina 58

Bestelnr.	VE
9 206 879	1 st.

Sleutelhanger met transponder Proxy 125 kHz



- Als gebruiker of programmeertransponder te gebruiken
- Passieve transponder met RFID-techniek EM4102
- Mogelijk leesbereik van de transponder tot 25 mm
- Bij metalen oppervlakken moet een externe antenne worden gebruikt
- Behuizing kunststof zwart/wit met symbool
- Toestand bij levering niet geprogrammeerd, programmering volgt rechtstreeks aan het slot

Bestelnr.	VE
9 078 844	1/5 stuks

Programmeer- / masterkaartenset voor master/slave Proxy 125 kHz



- Passieve transponder met RFID-transponder EM4102
- Mogelijk leesbereik van de kaart tot 30 mm
- Kaart in creditcardformaat, wit, bedrukt
- Toestand bij levering niet geprogrammeerd, programmering volgt rechtstreeks aan het slot

Set bestaat uit:

- 3 programmeer-/masterkaarten

Bestelnr.	VE
9 206 927	1 set

Kaartensets voor het instellen van de master / slave proxy 125 kHz - sloten



- Te gebruiken met ingestelde programmeerkaart op het slot
- Kaart in creditcardformaat, wit, bedrukt met beknopte handleiding

Set bestaat uit:

- 1 set servicekaarten modus omschakeling (4 modi)
- 1 set servicekaarten geluid aan/uit
- 1 set servicekaarten master/slave aan/uit
- 1 set servicekaarten alarm aan/uit
- 1 set servicekaart alarm openbreken aan/uit
- 1 set servicekaart batterijwerking/netstroom

Bestelnr.	VE
9 206 926	1 set

Hettlock RFID

► Toebehoren master/slave 125 kHz en slot voor glazen deur 125 kHz

Hettlock RFID externe antenne Proxy 125 kHz



- Antenne voor externe toepassing, bijvoorbeeld buiten op het meubel
- Vereist bij frontplaatmaterialen of -diktes die de signaaloverdracht verslechteren
- Afmetingen 64 x 29 x 9 mm

Set bestaat uit:

- 1 kabel
- 1 antenne met houder en schroeven

Kleur	Bestelnr./kabelengte mm		VE
	300	1000	
zwart	9 209 498	9 206 875	1 set
zilverkleurig	9 209 499	9 206 876	1 set
wit	9 209 500	9 206 877	1 set

Planningsmaten zie pagina 65.

Externe antenne met greep Proxy 125 kHz



- Antenne incl. greep voor externe toepassing, bijvoorbeeld buiten op het meubel
- Vereist bij frontplaatmaterialen of -diktes die de signaaloverdracht verslechteren
- Afmetingen 55 x 37 x 10 mm

Set bestaat uit:

- 1 kabel
- 1 greep
- 1 basisplaat
- 1 afdekking met antenne

Kleur	Bestelnr./kabelengte mm		VE
	300	1000	
zwart	9 209 501	9 206 872	1 set
zilverkleurig	9 209 502	9 206 873	1 set
wit	9 209 503	9 206 874	1 set

Planningsmaten zie pagina 65.

Adapter master/slave



- Externe stroomvoorziening voor 1 master/slave-slot

Set bestaat uit:

- 1 adapter output 3,6 VDC / 1,2A. Input 100 - 240 VAC
- 1 AMP-stekker, kabel 1 m
- 1 AMP-aansluitsnoer 100 mm voor het slot

Bestelnr.	VE
9 206 924	1 set

Hettlock RFID

► Toebehoren master/slave 125 kHz en slot voor glazen deur 125 kHz

Adapter master/slave met 6-voudige verdeler



- Externe stroomvoorziening voor max. 6 master/slave-slots
- Voor ieder aan te sluiten slot moet een verbindingkabel master/slave worden besteld

Set bestaat uit:

- 1 externe stroomvoorziening voor max. 6 master/slave-slots
- 1 AMP-stekker met 6-voudige verdeler, kabel 1 m
- 6 AMP-aansluitnoeren 100 mm voor de slots

Bestelnr.	VE
9 206 925	1 set

Kabelset master/slave



- 1 kabelset voor het verbinden van de slots
- Verbindingkabel 2 of 5 meter dient te worden bijbesteld
- Per verbinding moeten 2 kabelsets worden besteld

Set bestaat uit:

- 1 AMP-aansluitnoer 100 mm voor een slot
- 1 AMP-adapter voor de verbindingkabel

Bestelnr.	VE
9 206 928	1 set

Verbindingkabel master / slave



- 1 kabel voor het verbinden van de master/slave-slots

Lengte mm	Bestelnr.	VE
2000	9 206 929	1 st.
5000	9 206 930	1 st.

Toepassingstekening

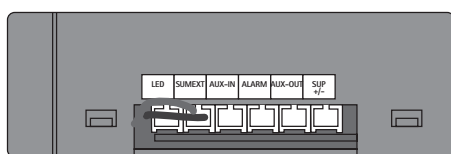

LED externe LED
SUMEXT chipbox luidsprekers
AUX-IN ingang van master
ALARM extern alarm (systeem van derden)
AUX-OUT uitgang naar slave
SUP +/- externe stroombron (3 - 4V DC)

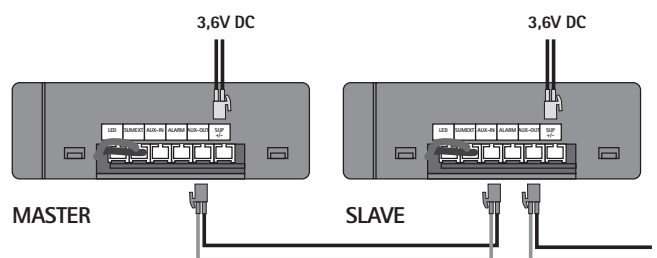

MASTER

SLAVE



Met de smartphone de glazen vitrinekast openen.

Dagslot met Bluetooth en NFC



- Contactloze en onzichtbare identificatie voor smartphones met Bluetooth en NFC
- Compatibel met smartphones met iOS of Android besturingssysteem
- Te gebruiken bij draaideuren, kleppen en schuifladen in meubelen
- Het diepgaand gecodeerde openen van het slot werkt zonder gsm-netwerk en internetverbinding
- Programmering en beheer via Android en iOS app
- Gebeurtenisgeheugen via cloud op het web
- Toekenning van autorisatie rechtstreeks via de smartphone
- 4 verschillende bedrijfsmodi via service app instelbaar
- Tot 20.000 sluitingen op één batterijlading
- **Kosteloze app wordt via Google Play / Apple Store geïnstalleerd**
- NFC-leesbereik tot 20 mm, afhankelijk van smartphone en de inbouwsituatie
- Bluetooth-leesbereik tot 10 meter, afhankelijk van smartphone en de inbouwsituatie

Set bestaat uit:

- 1 lees- en besturingseenheid met geïntegreerd sluitmechanisme
- 1 vergrendelingsadapter met uitwerper
- 1 aanschroefplaat voor vergrendelingsadapter
- 1 dichthoudplaat voor dubbele deuren
- 1 3-volt-batterij CR123 A
- Bevestigingsmateriaal

Bestelnr.	VE
9 206 931	1 set

Dagslot met Bluetooth en NFC met snelvergrendeling



- Contactloze en onzichtbare identificatie voor smartphones met Bluetooth en NFC
- Compatibel met smartphones met iOS of Android besturingssysteem
- Te gebruiken bij draaideuren, kleppen en schuifladen in meubelen
- Het diepgaand gecodeerde openen van het slot werkt zonder gsm-netwerk en internetverbinding
- Programmering en beheer via Android en iOS app
- Gebeurtenisgeheugen via cloud op het web
- Toekenning van autorisatie rechtstreeks via de smartphone
- 4 verschillende bedrijfsmodi via service app instelbaar
- Tot 10.000 sluitingen op één batterijlading
- **Kosteloze app wordt via Google Play / Apple Store geïnstalleerd**
- NFC-leesbereik tot 20 mm, afhankelijk van smartphone en de inbouwsituatie
- Bluetooth-leesbereik tot 10 meter, afhankelijk van smartphone en de inbouwsituatie

Set bestaat uit:

- 1 lees- en besturingseenheid met geïntegreerd sluitmechanisme
- 1 vergrendelingsadapter
- 2 stuks 1,5 volt batterij AA
- Bevestigingsmateriaal

Bestelnr.	VE
9 206 932	1 set

Dagslot met Bluetooth en NFC voor montage in de kast



- Contactloze en onzichtbare identificatie voor smartphones met Bluetooth en NFC
- Compatibel met smartphones met iOS of Android besturingssysteem
- Te gebruiken bij draaideuren, kleppen en schuifladen in meubelen
- Het diepgaand gecodeerde openen van het slot werkt zonder gsm-netwerk en internetverbinding
- Programmering en beheer via Android en iOS app
- Gebeurtenisgeheugen via cloud op het web
- Toekenning van autorisatie rechtstreeks via de smartphone
- 4 verschillende bedrijfsmodi via service app instelbaar
- Tot 20.000 sluitingen op één batterijlading
- **Kosteloze app wordt via Google Play / Apple Store geïnstalleerd**
- NFC-leesbereik tot 20 mm, afhankelijk van smartphone en de inbouwsituatie
- Bluetooth-leesbereik tot 10 meter, afhankelijk van smartphone en de inbouwsituatie

Set bestaat uit:

- 1 lees- en besturingseenheid met geïntegreerd sluitmechanisme
- 1 vergrendelingsadapter
- 1 3-volt-batterij CR123 A
- Bevestigingsmateriaal

Bestelnr.	VE
9 206 933	1 set

Opmerkingen

- Accessoires zie pagina 52
- Planningsmaten zie pagina 60 - 64

Snapslot met Bluetooth en NFC



- Contactloze en onzichtbare identificatie voor smartphones met Bluetooth en NFC
- Compatibel met smartphones met iOS of Android besturingssysteem
- Te gebruiken bij draaideuren, kleppen en schuifladen in meubelen
- Het diepgaand gecodeerde openen van het slot werkt zonder gsm-netwerk en internetverbinding
- Programmering en beheer via Android en iOS app
- Gebeurtenisgeheugen via cloud op het web
- Toekenning van autorisatie rechtstreeks via de smartphone
- 4 verschillende bedrijfsmodi via service app instelbaar
- Tot 20.000 sluitingen op één batterijlading
- **Kosteloze app wordt via Google Play / Apple Store geïnstalleerd**
- NFC-leesbereik tot 20 mm, afhankelijk van smartphone en de inbouwsituatie
- Bluetooth-leesbereik tot 10 meter, afhankelijk van smartphone en de inbouwsituatie

Set bestaat uit:

- 1 lees- en besturingseenheid met geïntegreerd sluitmechanisme
- 1 vergrendelingsadapter met basisplaat
- 1 montagehulp
- 1 3-volt-batterij CR123 A
- Bevestigingsmateriaal

Bestelnr.	VE
9 206 934	1 set

Schuifladeslot met Bluetooth en NFC



- Contactloze en onzichtbare identificatie voor smartphones met Bluetooth en NFC
- Compatibel met smartphones met iOS of Android besturingssysteem
- Te gebruiken bij draaideuren, kleppen en schuifladen in meubelen
- Het diepgaand gecodeerde openen van het slot werkt zonder gsm-netwerk en internetverbinding
- Programmering en beheer via Android en iOS app
- Gebeurtenisgeheugen via cloud op het web
- Toekenning van autorisatie rechtstreeks via de smartphone
- 4 verschillende bedrijfsmodi via service app instelbaar
- Tot 20.000 sluitingen op één batterijlading
- **Kosteloze app wordt via Google Play / Apple Store geïnstalleerd**
- NFC-leesbereik tot 20 mm, afhankelijk van smartphone en de inbouwsituatie
- Bluetooth-leesbereik tot 10 meter, afhankelijk van smartphone en de inbouwsituatie

Set bestaat uit:

- 1 lees- en besturingseenheid met geïntegreerd sluitmechanisme
- 1 vergrendelingsadapter
- 1 3-volt-batterij CR123 A
- Bevestigingsmateriaal

Bestelnr.	VE
9 206 935	1 set

Schuifdeurslot met Bluetooth en NFC



- Contactloze en onzichtbare identificatie voor smartphones met Bluetooth en NFC
- Compatibel met smartphones met iOS of Android besturingssysteem
- Te gebruiken bij draaideuren, kleppen en schuifladen in meubelen
- Het diepgaand gecodeerde openen van het slot werkt zonder gsm-netwerk en internetverbinding
- Programmering en beheer via Android en iOS app
- Gebeurtenisgeheugen via cloud op het web
- Toekenning van autorisatie rechtstreeks via de smartphone
- 4 verschillende bedrijfsmodi via service app instelbaar
- Tot 20.000 sluitingen op één batterijlading
- **Kosteloze app wordt via Google Play / Apple Store geïnstalleerd**
- NFC-leesbereik tot 20 mm, afhankelijk van smartphone en de inbouwsituatie
- Bluetooth-leesbereik tot 10 meter, afhankelijk van smartphone en de inbouwsituatie

Set bestaat uit:

- 1 lees- en besturingseenheid met geïntegreerd sluitmechanisme
- 1 vergrendelingsadapter
- 1 3-volt-batterij CR123 A
- Bevestigingsmateriaal

Bestelnr.	VE
9 206 936	1 set

Opmerkingen

- Accessoires zie pagina 52
- Planningsmaten zie pagina 60 - 64

Externe antenne Bluetooth en NFC



- Antenne voor externe toepassing, bijvoorbeeld buiten op het meubel
- Vereist bij frontplaatmaterialen of -diktes die de signaaloverdracht verslechteren
- Afmetingen 55 x 37 x 10 mm

Set bestaat uit:

- 1 kabel, 100 mm lang
- 1 greep
- 1 basisplaat
- 1 afdekking met antenne

Kleur	Bestelnr.	VE
wit	9 206 937	1 set
zwart	9 209 187	1 set
zilverkleurig	9 209 188	1 set

Planningsmaten zie pagina 65.

Freelocker dagslot MIFARE Classic®



- Contactloze en onzichtbare identificatie met 13,56 MHz
- Compatibel met RFID transponder MIFARE Classic® 1K en 4K
- Gebruik in vrijetijdstoepassingen en fitnesszones, hotels, lockers enz.
- Freelocker-functie (vrije kastkeuze):
 - Elke compatibele Mifare transponder kan zonder programmering het slot vergrendelen
 - Bij het vergrendelen wordt informatie op de transponder opgeslagen
- Een transponder kan telkens maar één kast afsluiten
- Tot 3 programmeerkaarten per slot instelbaar
- Met de programmeerkaarten kunnen de sloten altijd worden geopend
- Led-aansluiting voor de signalering 'Kast vergrendeld'
- Tot 15.000 sluitingen op één batterijlading
- **Programmeerkaart en transponders a.u.b. apart bestellen**
- RFID-leesbereik afhankelijk van transponders en inbouwsituatie

Set bestaat uit:

- 1 lees- en besturingseenheid met geïntegreerd sluitmechanisme
- 1 vergrendelingsadapter
- 1 3-volt-batterij CR123 A
- Bevestigingsmateriaal

Bestelnr.	VE
9 206 939	1 set

Freelocker lockerslot, MIFARE Classic®



- Contactloze en onzichtbare identificatie met 13,56 MHz
- Compatibel met RFID transponder MIFARE Classic® 1K en 4K
- Gebruik in vrijetijdstoepassingen en fitnesszones, hotels, lockers enz.
- Constructie als muntsloten
- Freelocker-functie (vrije kastkeuze):
 - Elke compatibele Mifare transponder kan zonder programmering het slot vergrendelen
 - Bij het vergrendelen wordt informatie op de transponder opgeslagen
- Een transponder kan telkens maar één kast afsluiten
- Tot 3 programmeerkaarten per slot instelbaar
- Met de programmeerkaarten kunnen de sloten altijd worden geopend
- Led-aansluiting voor de signalering 'Kast vergrendeld'
- Grendel en elektronica omstelbaar voor linker- en rechterdeuren
- Tot 15.000 sluitingen op één batterijlading
- **Programmeerkaart en transponders a.u.b. apart bestellen**
- Optioneel kan een tweede batterij worden geplaatst, voor nog eens 15.000 sluitingen
- RFID-leesbereik afhankelijk van transponders en inbouwsituatie

Set bestaat uit:

- 1 lees- en besturingseenheid met geïntegreerd sluitmechanisme
- 1 vergrendelingsadapter
- 1 3-volt-batterij CR123 A
- Bevestigingsmateriaal

Bestelnr.	VE
9 206 940	1 set

Opmerkingen

- Accessoires zie pagina 54 - 55
- Planningsmaten zie pagina 60 - 64

Gebruikerskaart MIFARE Classic® 1K



- Als gebruiker of programmeerkaart te gebruiken
- Passieve transponder met RFID MIFARE Classic®
- Contactloos lezen tot 30 mm mogelijk
- Bij metalen oppervlakken moet een externe antenne worden gebruikt
- Kaart in creditcardformaat, wit, bedrukking op aanvraag
- Toestand bij levering niet geprogrammeerd, programmering vindt rechtstreeks aan het slot plaats

Verwijzing:

- Bedrukking gebruikerskaart, zie pagina 58

Bestelnr.	VE
9 141 862	1 st.

Transponder MIFARE Classic® 1K



- Als gebruiker of programmeertransponder te gebruiken
- Passieve transponder met RFID-techniek MIFARE® ISO 14443A
- Contactloos lezen tot 20 mm mogelijk
- Kunststof zwart/wit

Bestelnr.	VE
9 141 863	1/5 stuks

Programmeer-/masterkaartenset MIFARE® ISO 14443A



- Passieve transponder met RFID-techniek MIFARE Classic®
- Mogelijk leesbereik van de kaart tot 30 mm
- Kaart in creditcardformaat, wit, bedrukt
- Toestand bij levering niet geprogrammeerd, programmering volgt rechtstreeks aan het slot

Set bestaat uit:

- 3 programmeer-/masterkaarten

Bestelnr.	VE
9 206 895	1 set

Transponder met armband MIFARE Classic® 1K



- Passieve transponder met RFID-techniek MIFARE® 14443A
- Mogelijk leesbereik van de transponder tot 20 mm
- Bij metalen oppervlakken moet een externe antenne worden gebruikt
- Kunststof

Kleur	Bestelnr.	VE
geel	9 136 972	1/5 stuks
blauw	9 136 973	1/5 stuks
rood	9 136 974	1/5 stuks
groen	9 136 975	1/5 stuks

Hettlock RFID

► Toebehoren Freelocker sloten

Led-display



- Als optioneel, extra signaal om de ont- of vergrendelingstoestand aan te duiden:
 - geen weergave geopend
 - blauw grendelpositie bereikt
 - rood knipperend gesloten
- Ronde edelstalen behuizing om in het front in te laten
- Boordiameter 7 mm
- Kabellengte 10 cm

Bestelnr.	VE
9 206 941	1 st.

Segment Cleaner MIFARE Classic®



- Contactloze en onzichtbare identificatie met 13,56 MHz
- Compatibel met RFID transponder MIFARE Classic® 1K en 4K
- Bij de identificatie wordt het beschreven Freelocker-segment op de transponder gewist

- Set bestaat uit:
- 1 lees- en besturingseenheid
 - 1 batterij CR123A

Bestelnr.	VE
9 209 189	1 st.

Dagslot met toetsenpaneel en Proxy 125 kHz



- Contactloze en onzichtbare identificatie met 125 kHz
- Compatibel met RFID-transponders EM4102 en EM4200 (HITAG en HID op aanvraag)
- Toetsenpaneel met verlicht touchdisplay voor invoeren van de pincode
- Mini USB-interface voor externe voeding
- Te gebruiken bij draaideuren, kleppen en schuifladen (LAD) in meubelen
- Eenvoudig programmeren m.b.v. programmeerkaart en/of pincode
- 3 programmeerkaarten en 20 transponders per slot instelbaar
- 1 programmeercode en 10 gebruikerscodes per slot instelbaar
- 3 verschillende bedrijfsmodi instelbaar, standaard = Freelocker
- Tot 10.000 sluitingen op één batterijlading
- **Programmeerkaarten en transponders a.u.b. apart bestellen**
- RFID-leesbereik afhankelijk van transponders en inbouwsituatie

Set bestaat uit:

- 1 besturingseenheid met geïntegreerd sluitmechanisme
- 1 leeseenheid met RFID en verlicht toetsenpaneel
- 1 vergrendelingsadapter met uitwerper
- 1 verbindingkabel
- 1 3-volt-batterij CR123 A
- Bevestigingsmateriaal

Bestelnr.	VE
9 163 161	1 set

Locker-toetsenpaneelslot met RFID 125 kHz



- Contactloze en onzichtbare identificatie met 125 kHz
- Compatibel met RFID-transponders EM4102 en EM4200 (HITAG en HID op aanvraag)
- Toetsenpaneel met verlicht touchdisplay voor invoeren van de pincode
- Mini USB-interface voor externe voeding
- Gebruik in vrijetijdstoepassingen en fitnesszones, hotels, openbare lockers enz.
- Constructie als muntsloten
- Eenvoudig programmeren m.b.v. programmeerkaart en/of pincode
- 3 programmeerkaarten en 20 transponders per slot instelbaar
- 1 programmeercode en 10 gebruikerscodes per slot instelbaar
- 3 verschillende bedrijfsmodi instelbaar, standaard = Freelocker
- Tot 10.000 sluitingen op één batterijlading
- **Programmeerkaarten en transponders a.u.b. apart bestellen**
- Optioneel kan een tweede batterij worden geplaatst, voor nog eens 15.000 sluitingen
- RFID-leesbereik afhankelijk van transponders en inbouwsituatie

Set bestaat uit:

- 1 besturingseenheid met geïntegreerd sluitmechanisme
- 1 leeseenheid met RFID en verlicht toetsenpaneel
- 1 vergrendelingsadapter met uitwerper
- 1 verbindingkabel
- 1 3-volt-batterij CR123 A
- Bevestigingsmateriaal

Bestelnr.	VE
9 206 943	1 set

Opmerkingen

- Accessoires zie pagina 57
- Planningsmaten zie pagina 60 - 64

Noodopeningsadapter



- Externe voeding voor het toetsenpaneel slot
- Maakt ontgrendeling mogelijk zonder batterij in het slot
- Aansluiting via mini USB-kabel

Set bestaat uit:

- 1 noodopeningsadapter
- 2 stuks 1,5V batterijen AAA

Bestelnr.	VE
9 209 190	1 st.

Afdekkap



- Afdekkingen met hoogglanslak voor dagschoten
- Bescherming tegen ongewild uitnemen van de batterijen
- Alle schroeven worden afgedekt

Set bestaat uit:

- 1 afdekking
- 1 demontagewerktuig

Kleur	Bestelnr.	VE
hoogglans zwart	9 206 944	1 set
hoogglans zilver	9 206 945	1 set
hoogglans wit	9 206 946	1 set

Kaartbedrukking



- Individuele bedrukking van de kaarten, 4-kleurig
- Thermotransferdruk per zijde

Bestelnr.	VE
9 206 942	10 st.

Vergrendelingsadapter



- Hoogglanzend gelakte uitvoering passend bij afdekkap

Set bestaat uit:

- 1 vergrendelingsadapter
- Bevestigingsmateriaal

Kleur	Bestelnr.	VE
hoogglans zwart	9 206 947	1 set
hoogglans zilver	9 206 968	1 set
hoogglans wit	9 206 969	1 set

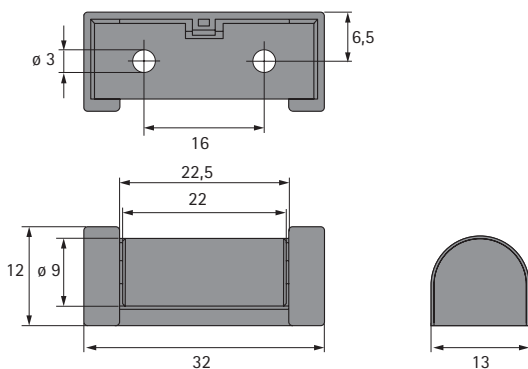

Draaistangblokkeerder

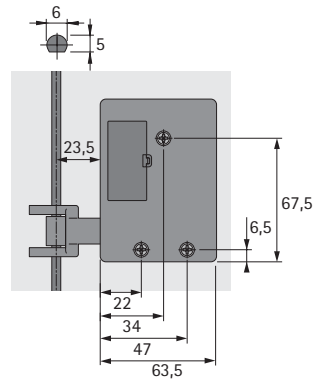

- Ombouwset voor dagslot
- Eenvoudige verwisseling van dagschoot met inbusschroef
- Passend bij Hettich draaistangen 6 / 5 mm

Set bestaat uit:

- 1 grendeladapter
- 1 huls voor 6 / 5 mm trengel
- 1 werktuig

Verwijzing:

- Draaistangslot en toebehoren zie catalogus 'Techniek en Toepassing', deel 2, hoofdstuk Meubelsluitssystemen

Bestelnr.	VE
9 136 962	1 set

Set montageplaat voor stalen kasten



- Set voor de montage van het dagslot bij stalen kasten
- Eenvoudige montage bij bestaande stalen kasten
- Te gebruiken bij metalen kasten, gereedschapskasten, lockers, brievenbussen, kluisen, enz.
- De bijpassende externe antenne a.u.b. apart bestellen

Set bestaat uit:

- 1 adapter als grendel met ingespannen plaat
- 1 bevestigingsplaat met uitwerper
- 1 adapter voor de externe antenne
- Bevestigingsmateriaal

Verwijzing:

- Externe antenne Proxy 125 kHz, zie pagina 29 - 30
- Externe antenne MIFARE® ISO 14443A, zie pagina 35
- Externe antenne Multireader 13,56 MHz, zie pagina 40 - 41
- Externe antenne Bluetooth en NFC, zie pagina 52
- Planningsmaten zie pagina 65.

Bestelnr.	VE
9 206 970	1 set

Planningsmaten dagslot

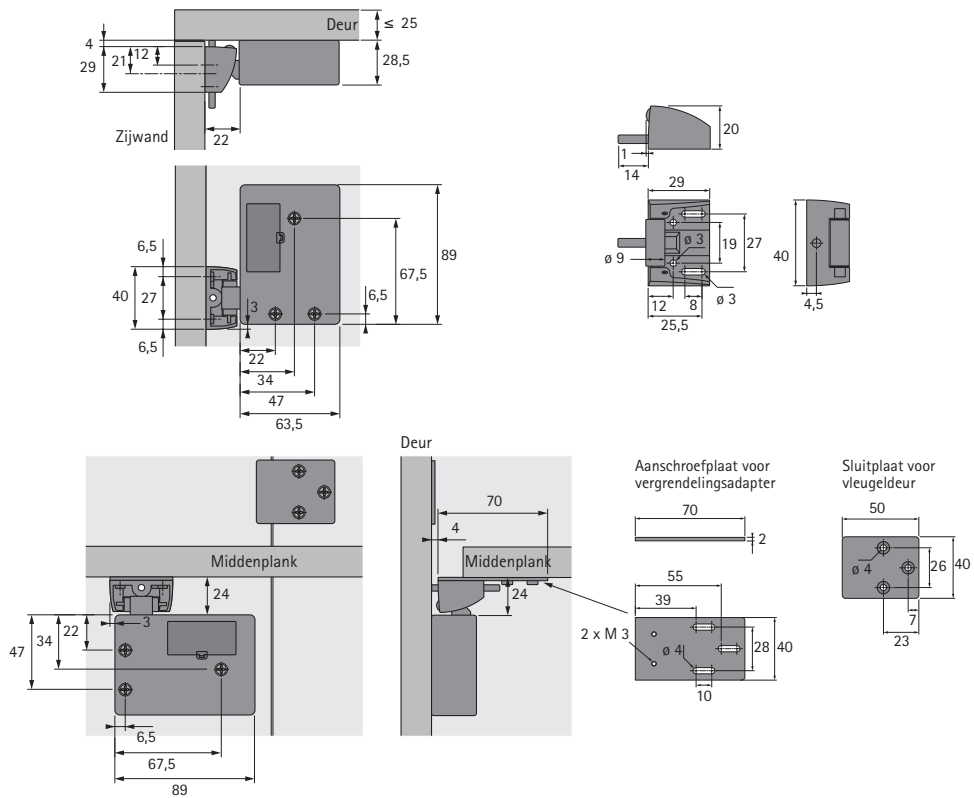

Planningsmaten dagslot met snelvergrendeling

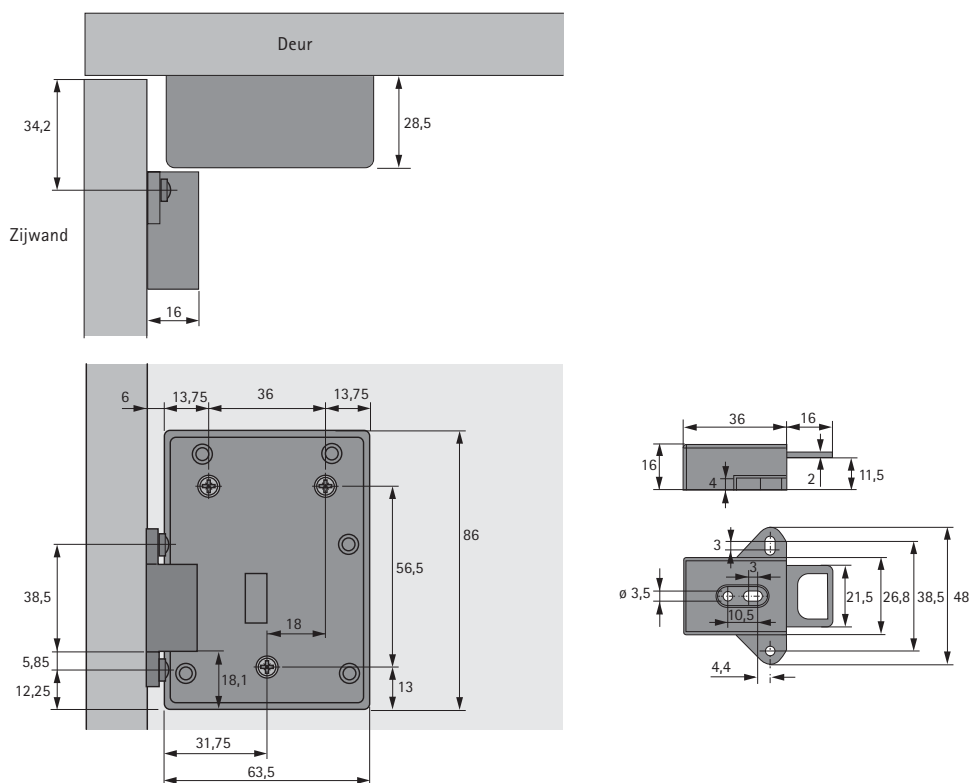

Planningsmaten dagslot voor montage in de kast

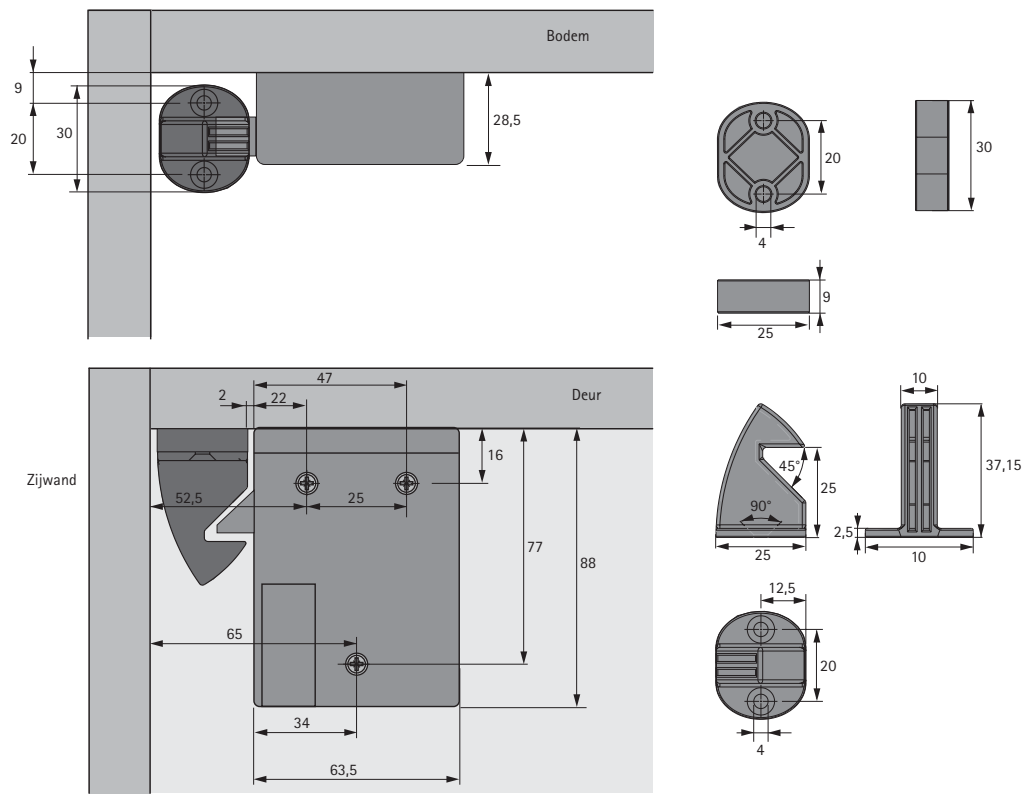

Planningsmaten snapslot

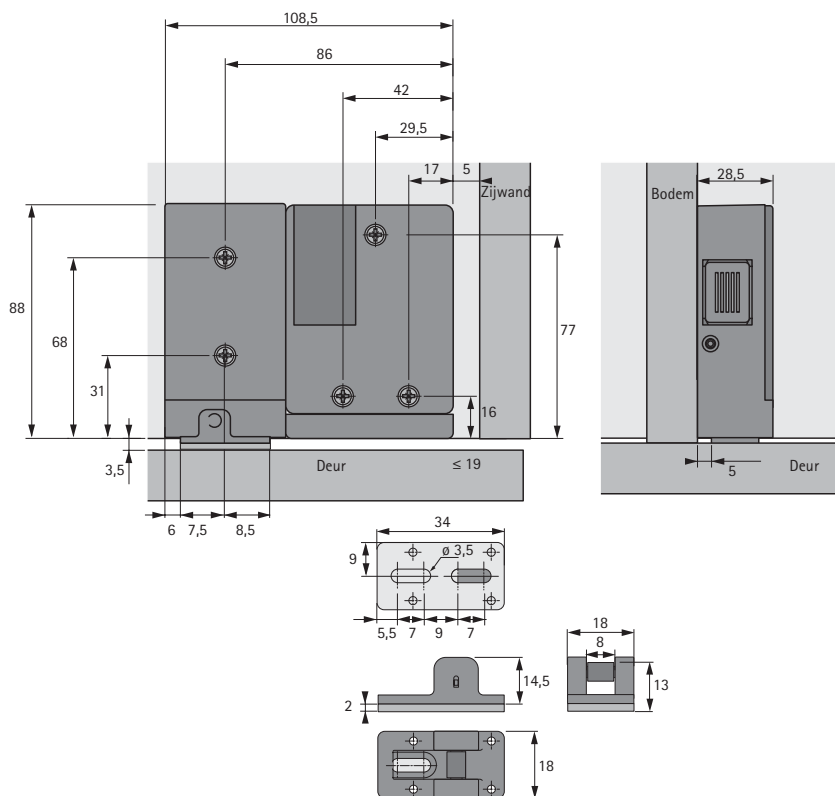

Planningsmaten schuifladeslot

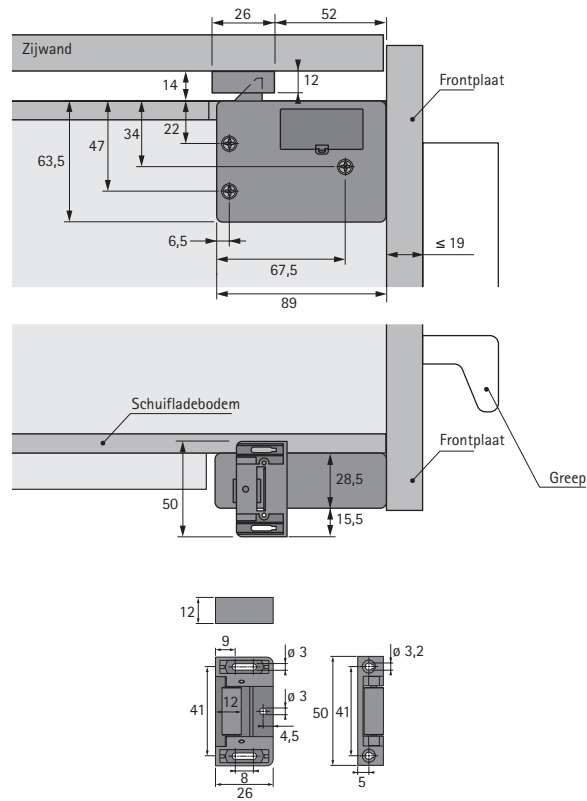

Planningsmaten schuifdeurslot

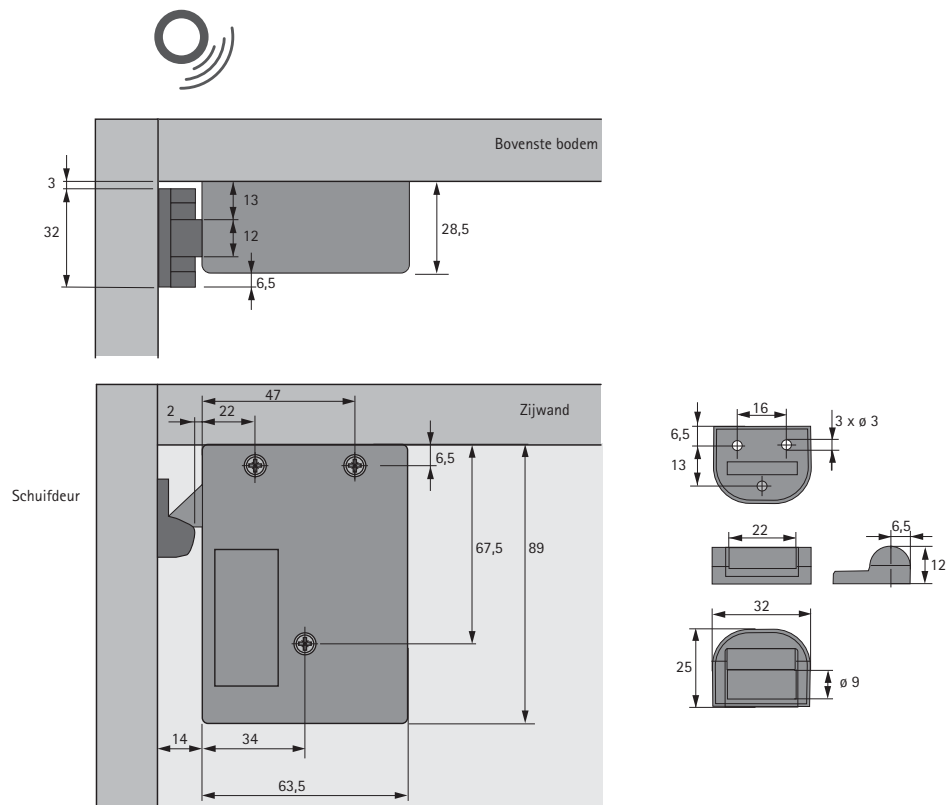

Planningsmaten slot voor glazen deur master/slave 125 kHz

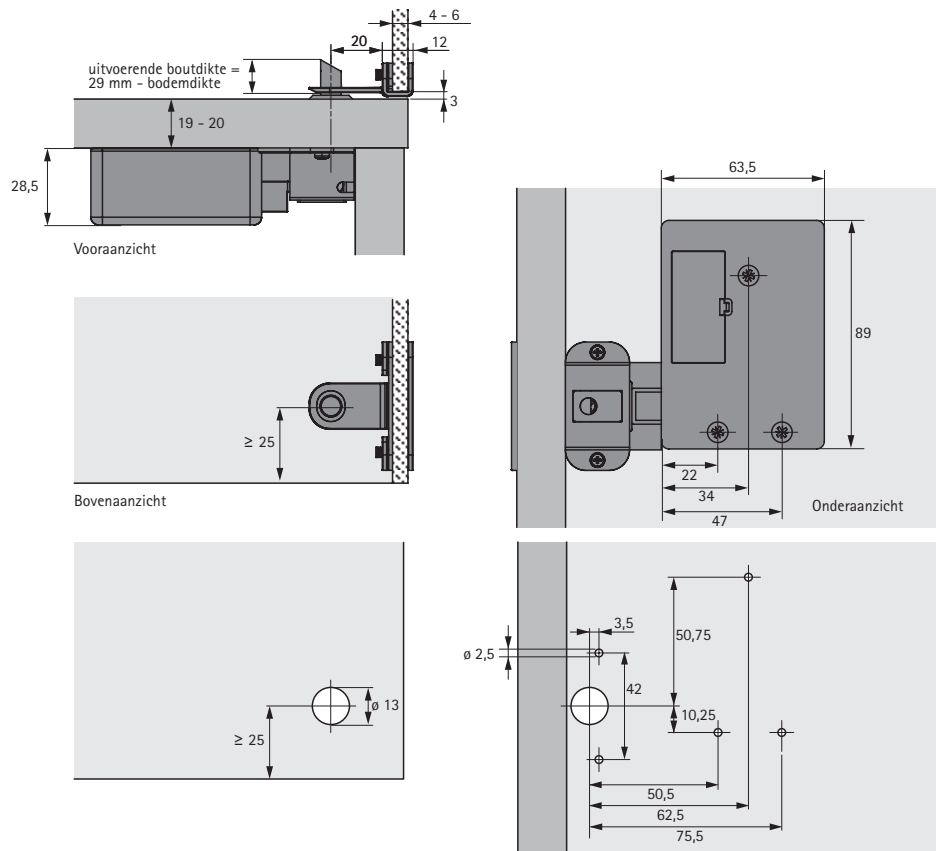

Planningsmaten lockerslot

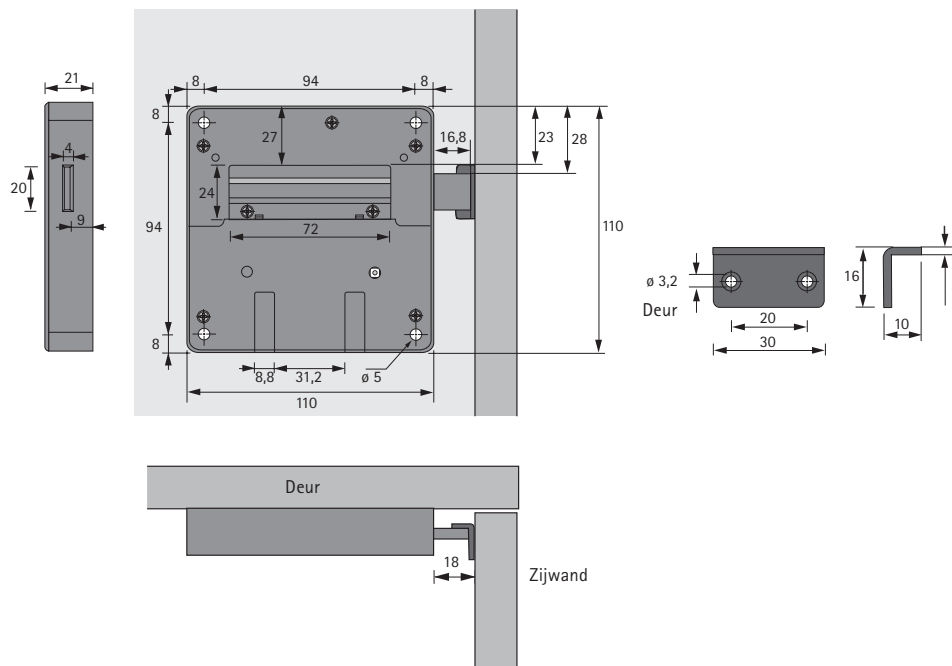

Planningsmaten dagslot met toetsenpaneel

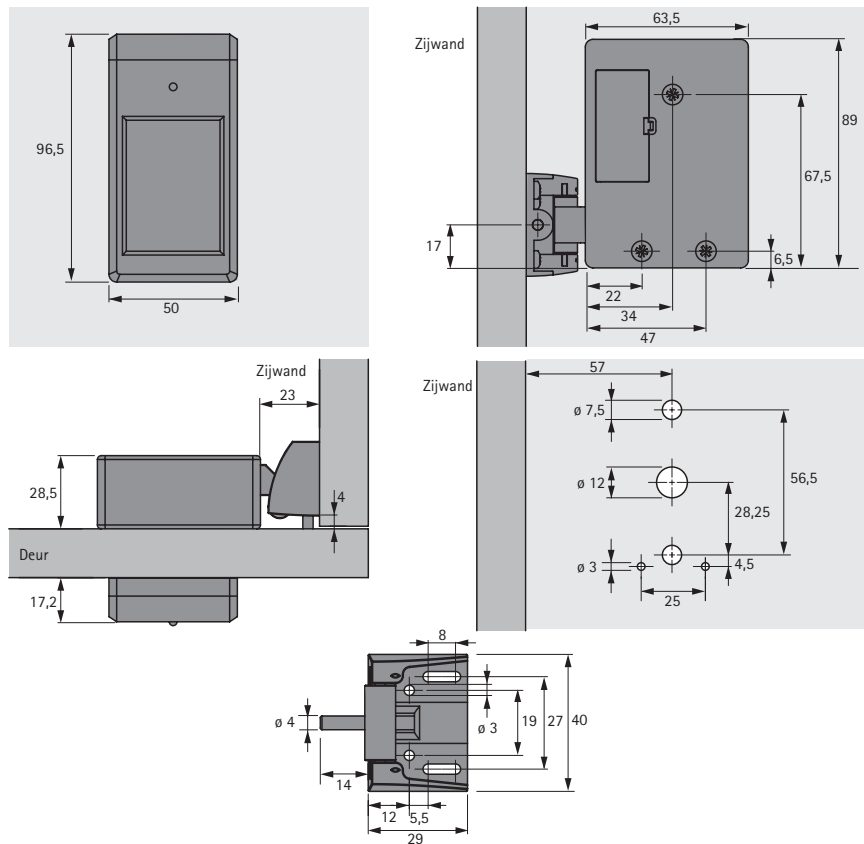

Planningsmaten locker-toetsenpaneelslot

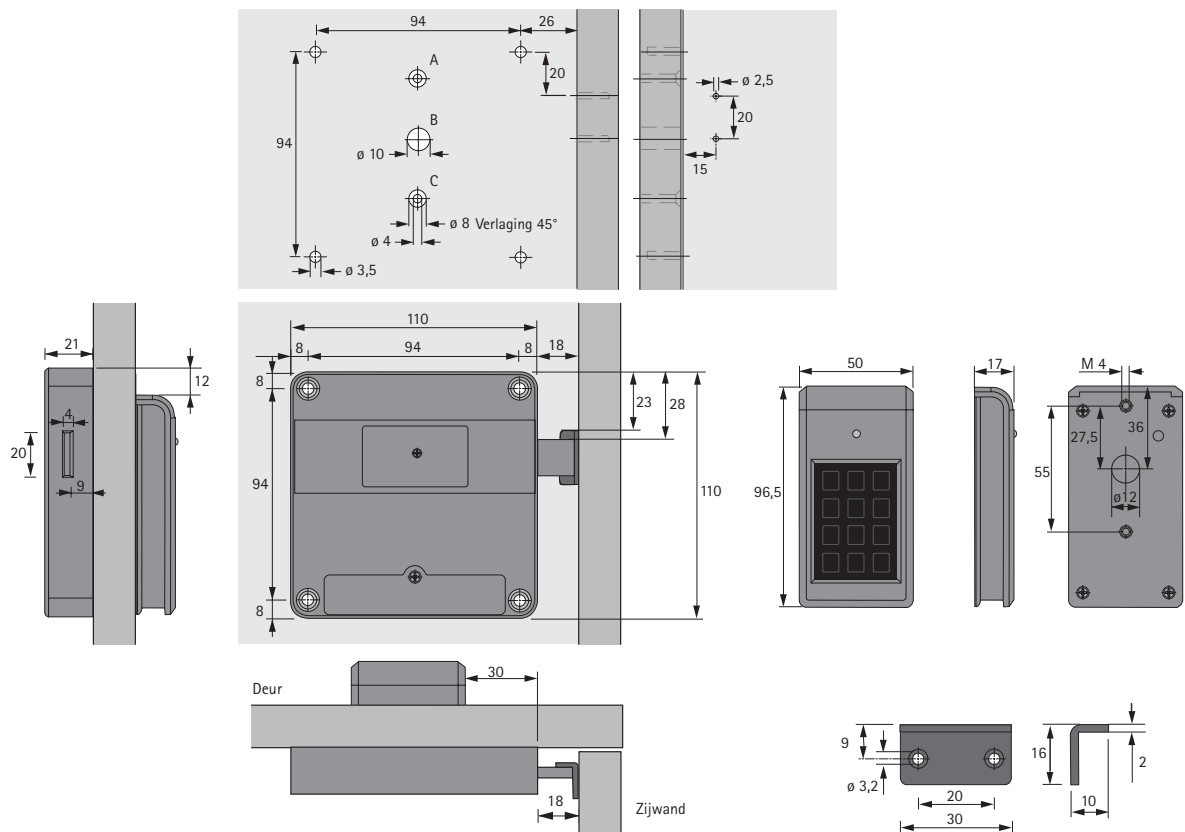

Planningsmaten set montageplaat

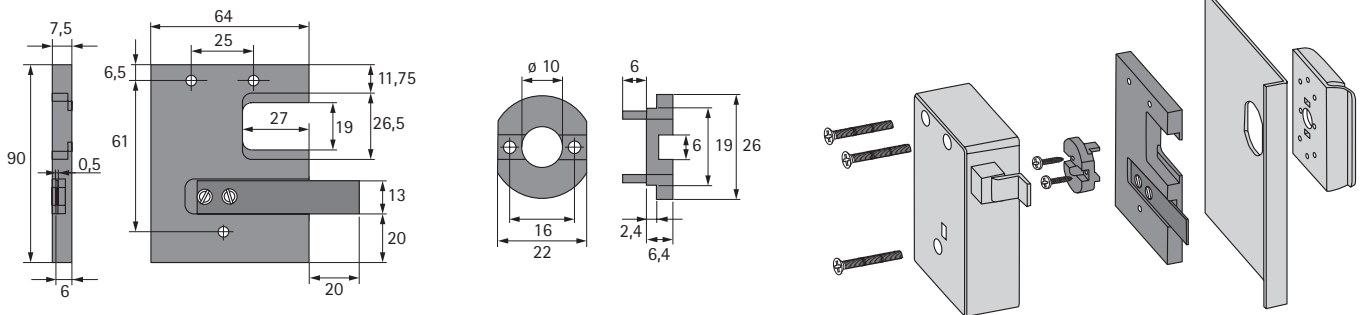

Planningsmaten externe antenne

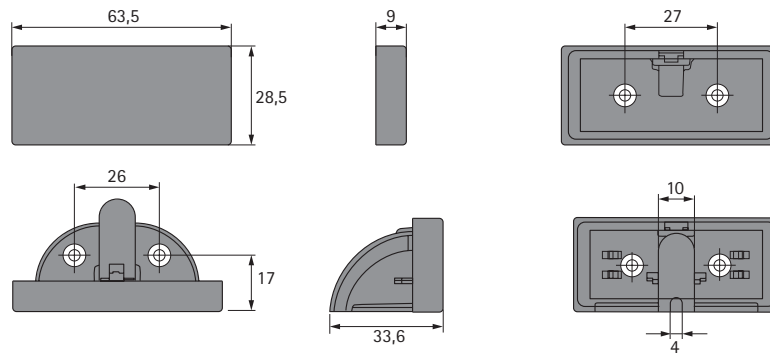

Planningsmaten externe antenne met greep

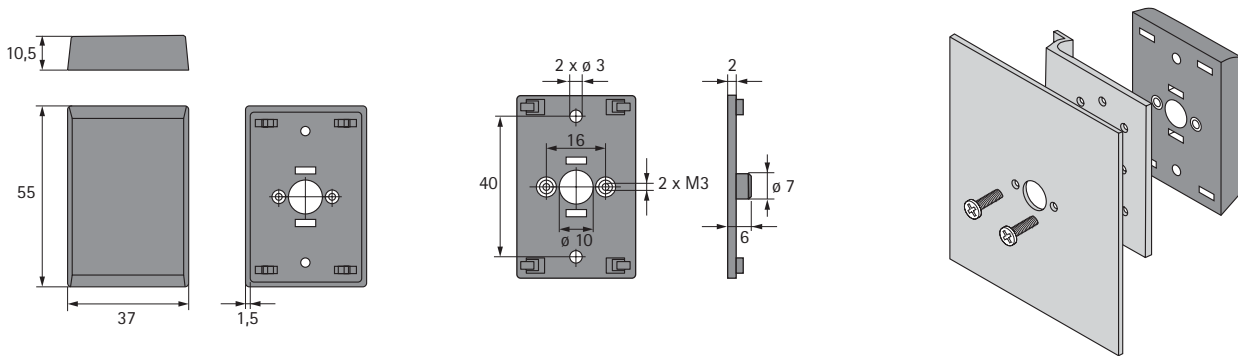

Direct naar Youtube

<https://www.hettich.com/short/fa0877>

www.hettich.com

Bestellnr.: 9 227 199
1610-056_Hettlock RFID_1116_HFT/nl

Technik für Möbel

Hettich