

Líder en su clase:  
**Corredera Quadro**

Todas las ventajas a primera vista

Technik für Möbel

  
**Hettich**

## Líder en su clase: Corredera Quadro

- ▶ Guiar los cajones de forma suave
- ▶ Equipar los muebles de forma robusta y duradera
- ▶ Aprovechar la amplia gama de aplicaciones





**Extracción parcial Quadro**  
con ajuste de altura



**Extracción total Quadro**  
con ajuste de altura



**Extracción total Quadro** con ajuste  
de altura, lateral, inclinación y profundidad



Guiar los cajones de forma suave:  
**Corredera Quadro**



Mecanismos integrados para sentir el confort:

- Amortiguación Silent System para un confort de cierre suave o
- sistema de apertura Push to open para un diseño de muebles austero

Perfecta estabilidad lateral y vertical gracias a la geometría del perfil especial de Quadro

Confort de manejo permanente gracias a unos rodamientos de bolas de acero sin necesidad de mantenimiento

Las guías de elevada precisión garantizan un deslizamiento suave y armonioso

Uso de estantes de forma cómoda y segura: Bloqueo de estantes para correderas Quadro



Quadro se desliza de un modo ligero y suave incluso con cargas extremas. Las fuerzas que actúan se absorben desde todos los lados gracias a la geometría de perfil especial, de modo que Quadro garantiza la máxima estabilidad en dirección vertical y horizontal.

## Diseñar los muebles de forma robusta y duradera: Corredera Quadro

Detrás de la excelente calidad de Quadro hay algo más que el rodamiento de bolas de acero de alta precisión:

- ▶ Producción automatizada y fiable, asegurando así una calidad constante
- ▶ Las pruebas de carga, seguridad y cámara climática garantizan el cumplimiento de las normas pertinentes y grandes ventajas de uso.
- ▶ Muchos años de conocimiento especializado del mercado y de los productos
- ▶ Gestión de la calidad profesional, que incluye la cualificación y la motivación de los empleados

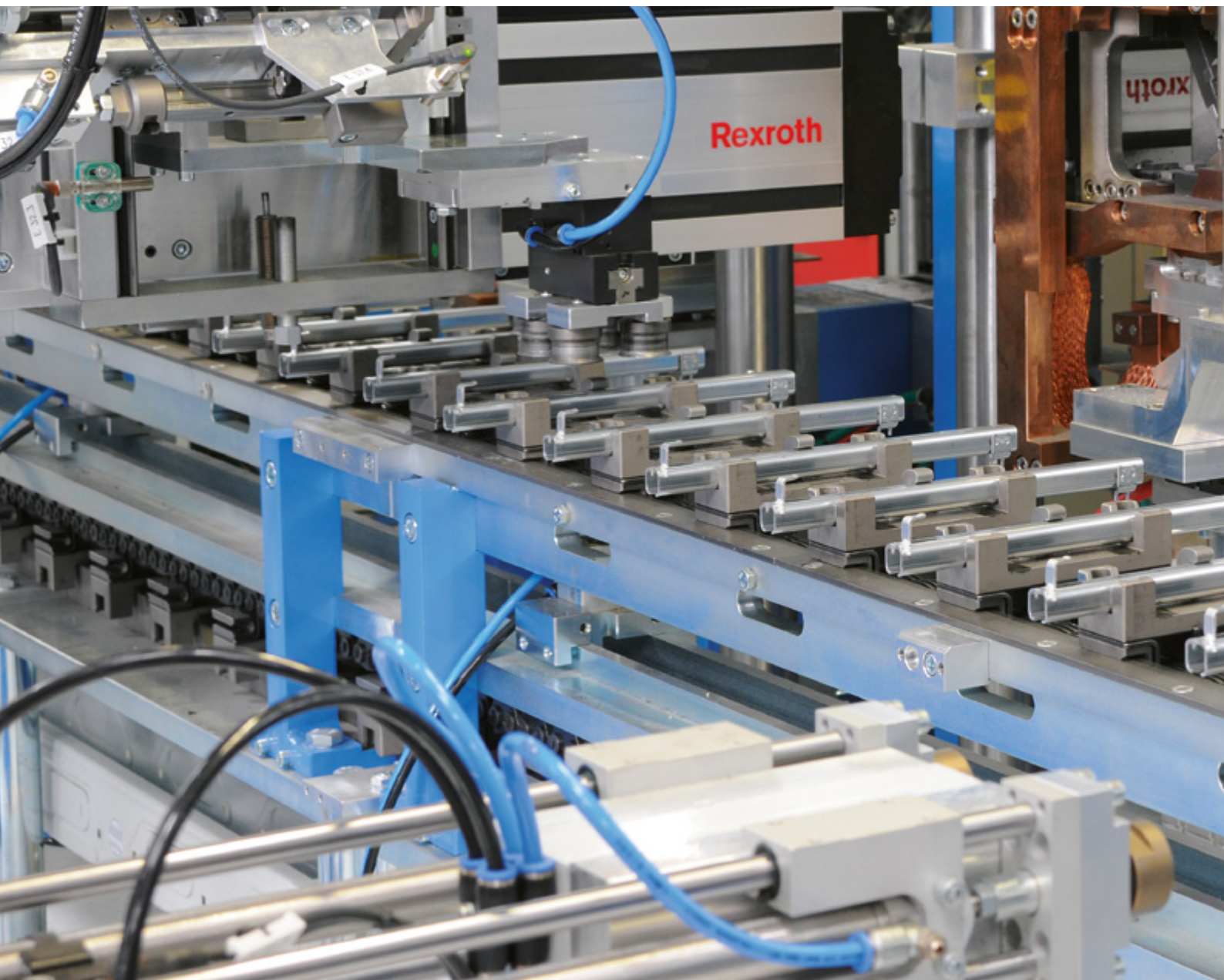

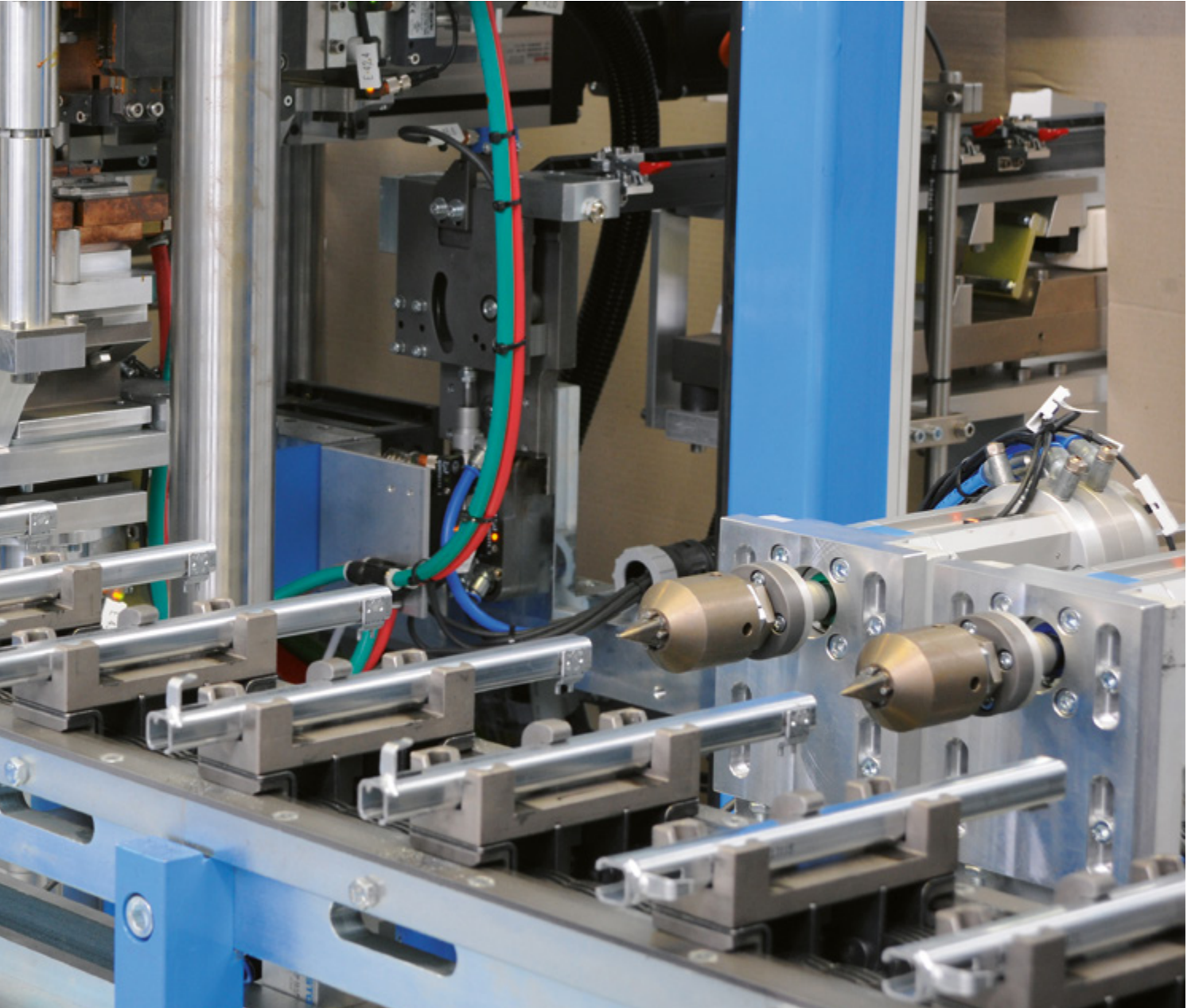

Aprovechar la amplia gama de aplicaciones:  
**Corredera Quadro**



	<b>Quadro 4D V6</b>	<b>Quadro V6 / V6+</b>	<b>Quadro 25</b>
Descripción	Extracción total con ajuste 4D	Extracción total con ajuste de altura	Extracción parcial con ajuste de altura
Capacidad de carga	hasta 30 kg	hasta 30 kg (V6), hasta 50 kg (V6+)	hasta 25 kg
Confort	Silent System Push to open Push to open Silent Easys	Silent System Push to open Easys	Autocierre Stop Control Silent System Push to open Easys
longitudes nominales	de 250 a 600 mm	de 250 a 600 mm	de 250 a 550 mm





**Muy versátil, se puede colocar desde una mesita de noche hasta en un mueble de diseño con una exigente alineación de fugas - gracias al principio de plataforma**

- ▶ Calidad Quadro desde la sencilla extracción parcial hasta la extracción total con ajuste cuádruple
- ▶ Aprovechar la gama de aplicaciones para dar respuesta a los distintos deseos de los clientes
- ▶ Servir eficientemente a los diferentes segmentos del mercado con un esquema de taladros del módulo e idénticas dimensiones de cajón.

Variedad de opciones de montaje según las necesidades:

## Corredera Quadro

### Montaje por encaje

- ▶ La solución para una fabricación eficiente de módulos
- ▶ Un simple agujero de perforación en el lado del cajón en lugar de un montaje con gatillos
- ▶ Ajuste de altura integrado en la guía
- ▶ Ideal para programas de muebles listos para montar

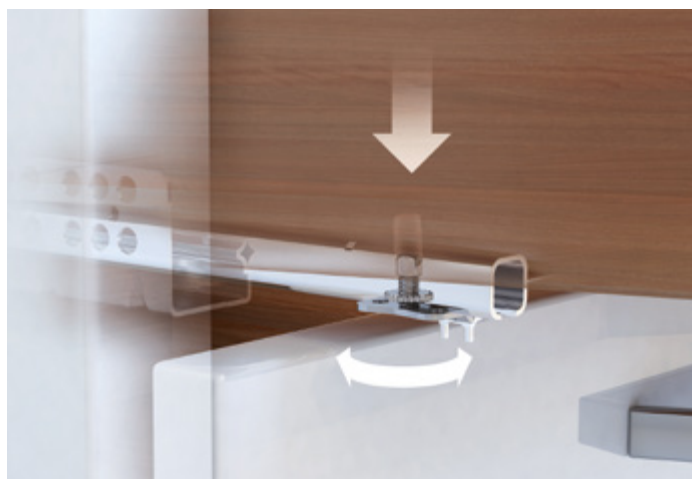
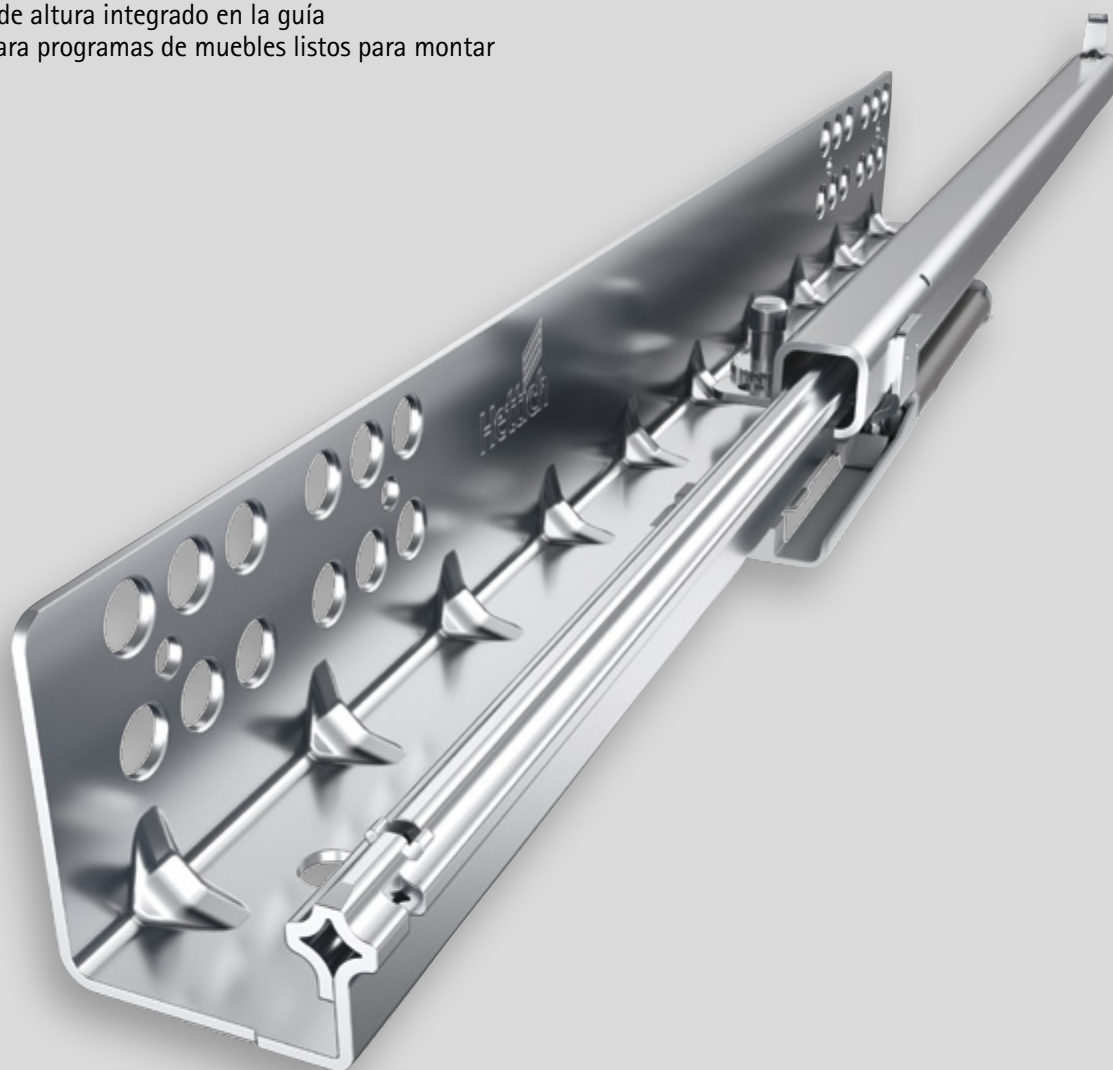

### Seguro contra elevación opcional

- ▶ Aumento de la resistencia frente a elevación
- ▶ Montaje por clip opcional
- ▶ Liberación segura del cajón de la guía por cualquier usuario



## Montaje por deslizamiento

- ▶ La solución para un montaje cómodo
- ▶ Colocar el cajón en la guía, introducirlo y listo
- ▶ Ajuste de altura integrado en el gatillo

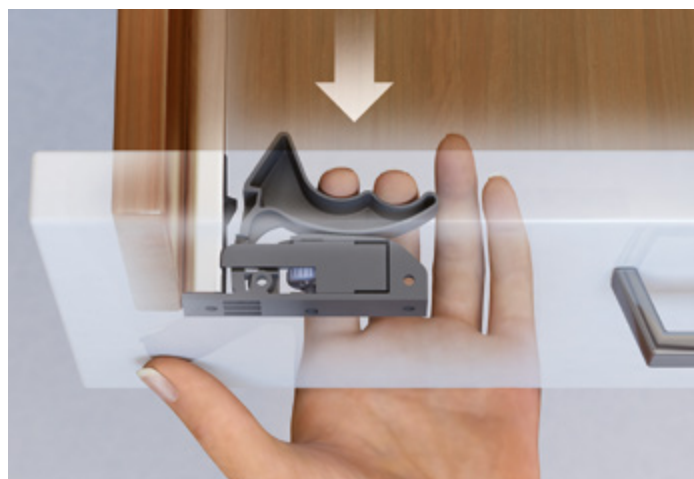

## Gatillos

- ▶ Fácil colocación
- ▶ Atornillable en el fondo o en el frente
- ▶ Es posible soltar el cajón de la guía sin accionar el gatillo y sin causar daños



Perfecta alineación de frentes:  
**Quadro 4D V6 con ajuste en 4 dimensiones**



**Quadro 4D V6 es la corredera ideal para un diseño de muebles exigente y una colocación precisa:**

- ▶ Ajuste cómodo en 4 niveles:  
altura, lateral, inclinación y profundidad
- ▶ Proceso rápido, sin herramientas e intuitivo
- ▶ Alineación de fugas sensacional en tiempo récord

Ajuste de altura + 2 mm

Ajuste lateral +/- 1,5 mm

Ajuste de profundidad +/- 2 mm\*

\* Push to open: + 4 mm

Ajuste en inclinación

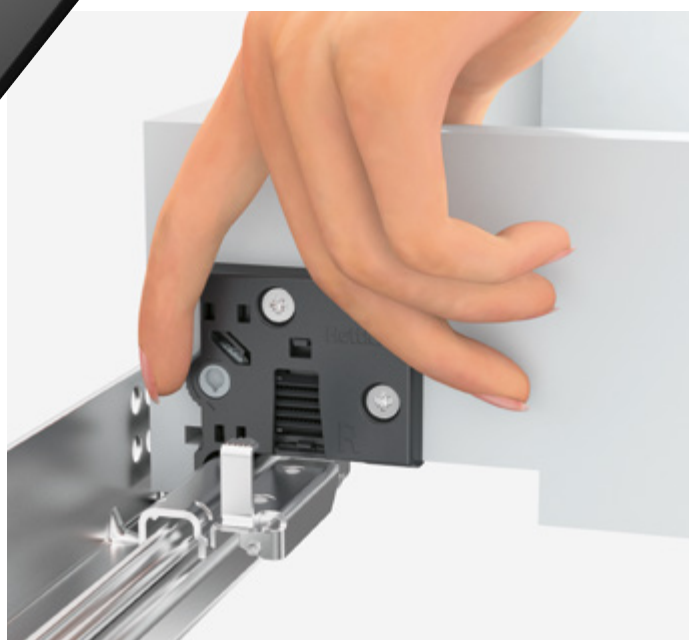

Ir al vídeo de Quadro 4D V6  
en Youtube:  
[www.hettich.com/short/5a2d2](http://www.hettich.com/short/5a2d2)

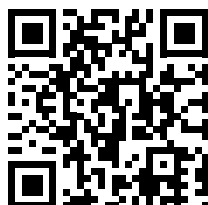

## Disfrutar de un diseño de muebles sin tiradores: Corredera Quadro



### **Sin tiradores, sencillo, ideal:**

Con el Push to open integrado en la corredera Quadro, el diseño de los muebles sin tiradores es especialmente fácil de implementar

**Sin tiradores y sin esfuerzo:**  
Push to open Silent para Quadro 4D V6 cierra con amortiguación, con almacenamiento de la energía de empuje para un cierre lento





**Opciones de diseño a gran escala:** La multisincronización para Push to open y Push to open Silent permite una apertura fiable con frentes XXL.

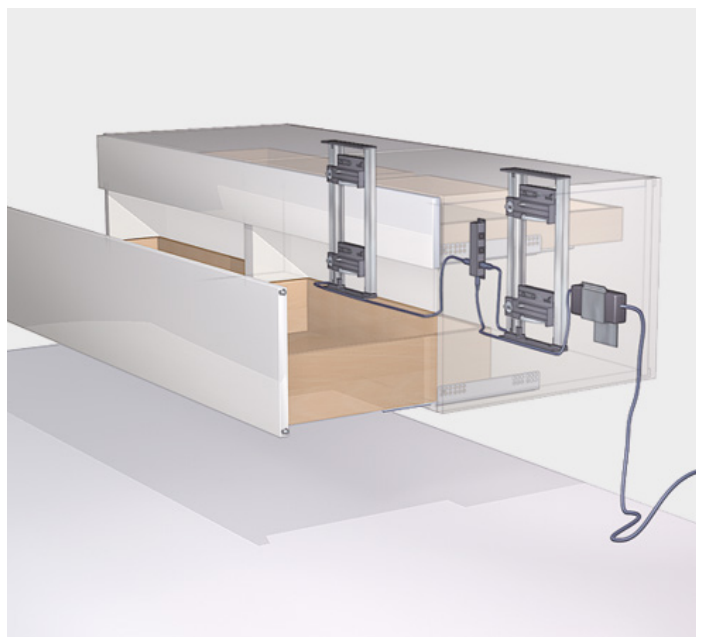

**Apertura de lujo:**  
El sistema electromecánico Easys combina una apertura y cierre cómodos con protección inteligente frente a colisión en módulos dispuestos sobre esquina

# Ayuda de montaje para cualquier necesidad: Corredera Quadro



## BlueJig Quadro EB 20 inicio

- ▶ Para taladrar el agujero para el gancho C
- ▶ Para marcar taladros para acoplamiento para fondos / cajones de madera con fondo enrasado
- ▶ Plástico negro con casquillo guía templado de acero

## BlueJig Quadro EB 20 / Quadro 4D V6

- ▶ Para taladrar el agujero para el gancho C de la corredera Quadro para los cajones de madera
- ▶ Posicionado
  - Gatillos para cajones de madera y baldas
  - Ganchos C para fijar la guía en la parte trasera del cajón
  - Soporte de encaje trasero
  - Orificio de frente
  - Regulador de inclinación atrás
- ▶ Aluminio con casquillos guía templados de acero



## Accura

- ▶ Aplicación versátil, con las diferentes plantillas se pueden procesar diversas bisagras
- ▶ Fácil ajuste de la plantilla y topes mediante tornillos de apriete
- ▶ Uso de brocas de casquillo: Mínimo desgaste de la broca, al no entrar el filo de corte en contacto con la plantilla.

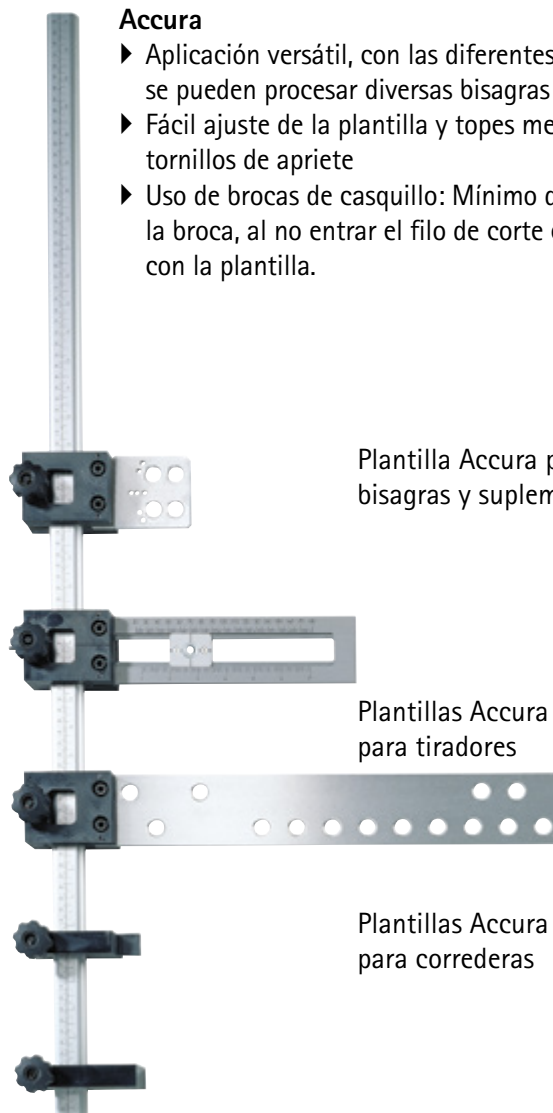

Plantilla Accura para bisagras y suplementos

Plantillas Accura para tiradores

Plantillas Accura para correderas



## Comodos servicios online para la planificación, la selección y el montaje: Corredera Quadro



### Hettich Plan

- ▶ Planificación rápida y precisa de los muebles con herrajes Hettich en el ordenador o en la tablet.
- ▶ Seguridad y prevención de errores mediante la selección precisa de los herrajes
- ▶ Ahorro de tiempo gracias a la reducción del tiempo de diseño y producción
- ▶ Creación automática de los documentos de fabricación

<https://www.hettich.com/short/ae1fc1f>



### Hettich Technical Assistant

- ▶ Soporte online para el montaje y el ajuste
- ▶ Claro y comprensible, con numerosas secuencias de vídeo cortas
- ▶ Consultas in situ mediante el teléfono móvil

<https://www.hettich.com/short/1eeac2>



## Visión global de las ventajas: Corredera Quadro

### Guiar los cajones de forma suave

- ▶ Rodamiento de bolas de acero de alta precisión
- ▶ Amortiguación Silent System suave y resistente

### Equipar los muebles de forma sólida y duradera

- ▶ Fabricación de precisión altamente automatizada con procesos de control integrados
- ▶ Pruebas exigentes de cámara climática, de larga duración y de seguridad
- ▶ Calidad certificada, procesos certificados

### Aprovechar la amplia gama de aplicaciones

- ▶ Extracciones parciales y totales
- ▶ Quadro 4D V6 con ajuste cuádruple
- ▶ Funciones de confort: Silent System, Push to open, Push to open Silent, Easys
- ▶ Multisincronización para Push to open y Push to open Silent, que permite frentes sin tiradores muy grandes y pesados delante de 2 cajones
- ▶ Bloqueo opcional para fondos extraíbles
- ▶ Numerosas longitudes nominales para un aprovechamiento óptimo del espacio



**Servicio potente**

- ▶ Logística profesional
- ▶ Herramientas en línea para unos procesos sencillos de planificación, pedido y procesamiento
- ▶ Persona de contacto competente in situ

[www.hettich.com](http://www.hettich.com)

Technik für Möbel

